

2021/22



burger  
**swiss**  
pen®

w e l c o m e t o q u a l i t y



s w i s s m a d e

burger swiss pen







*burger swiss pen*

Welcome to quality



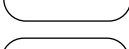

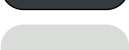
## Gedekte Farben / Couleurs opaques

-  **261** lichtgrau / *gris clair*: Pantone 428
-  **262** steingrau / *gris pierre*: Pantone 430
-  **272** reflexblau / *bleu reflex*: Pantone reflex blue
-  **252** nautikblau / *bleu nautique*: Pantone 286
-  **264** royalblau / *bleu royal*: Pantone 285
-  **271** hellblau / *bleu clair*: Pantone 299
-  **253** azurblau / *azure blue*: Pantone 284
-  **265** mint / *menthe*: Pantone 332
-  **257** meergrün / *glauque*: Pantone 3262
-  **258** yuccagrün / *vert yucca*: Pantone 340
-  **210** grün / *vert*: Pantone 349
-  **270** apfelgrün / *pomme verte*: Pantone 375
-  **255** sonnengelb / *jaune ensoleille*: Pantone 108
-  **254** canarygelb / *jaune canari*: Pantone 127
-  **260** apricot / *abricot*: Pantone 714
-  **251** lavarot / *rouge lave*: Pantone 172
-  **263** signalrot / *signal rouge*: Pantone 1795
-  **273** rot / *rouge*: Pantone 199
-  **250** rubinrot / *rouge rubis*: Pantone 200
-  **274** pink / *rose*: Pantone 213
-  **269** magenta / *magenta*: Pantone 219
-  **267** fuchsia / *fuchsia*: Pantone 513
-  **266** flieder / *lilas*: Pantone 526

-  **259** aubergine / *aubergine*: Pantone 262
-  **201** schwarz / *noir*: Pantone black 2
-  **1814** schwarz recycled / *noir recyclé*
-  **256** kristallweiß / *blanc crystal*
-  **276** clinic weiß / *clinic blanc*
-  **1728** anthrazit / *anthracite*
-  **275** hellgrau recycled / *gris clair recyclé*

## Neon Farben / Couleurs neon

-  **9011** neon gelb / *jaune fluo*
-  **9012** neon orange / *orange fluo*
-  **9013** neon grün / *néon vert*

## Transparente Farben / Couleurs transparentes

-  **1854** schwarz / *noir transparent*: Pantone black 7
-  **1285** polarweiß / *blanc transparent*: Pantone warm gray 1
-  **2104** glasklar / *transparent*: Pantone cool gray 1
-  **1787** nachtblau / *bleu transparent*: Pantone reflex blue
-  **1336** hellblau / *bleu clair*: Pantone 306
-  **1512** hellgrün / *vert clair transparent*: Pantone 802
-  **1818** tannengrün / *vert transparent*: Pantone 336
-  **1817** abendrot / *rouge transparent*: Pantone 199
-  **1339** magenta / *magenta transparent*: Pantone 227
-  **1280** violett / *violet transparent*: Pantone 268
-  **1290** tieforange / *orange foncé*: Pantone 151
-  **1832** orange / *orange transparent*: Pantone 811
-  **1843** ockergelb / *ocre transparent*: Pantone 116
-  **1174** gelb / *jaune transparent*: Pantone 809

## Sonderfarben

Ihre Sonderwünsche sind für uns ganz normal

Auf uns können Sie auch zählen, wenn es um Individuelles geht. Wenn Ihnen „Standard“ nicht ausreicht und Sie eine hohe Qualität und Farbstabilität benötigen, dann sprechen Sie uns an.

Wir geben dem Kunststoff Ihre Farbe und das schon ab 10.000 Stück bis hin zu Großmengen, um Ihren kontinuierlichen Bedarf abzudecken.

Auch hier ist ein flexibles und schnelles Abwickeln von Aufträgen unsere Stärke.

## *Les couleurs spéciales*

*Vos demandes particulières font partie de notre quotidien*

*vous pouvez compter sur nous, quand il s'agit de solution individuelle. Au cas où le "standard" ne vous suffit pas, et vous avez besoin d'une haute stabilité de couleur, contactez nous.*

*Nous injectons à partir de 10.000 pièces la matière plastique dans les couleurs spéciales demandée. La flexibilité et rapidité d'exécution est notre force.*



**burger  
swiss  
pen®**

<b>100% Recycled</b>	Beolino	07
	Elan	07
	Cinema	07
<b>*Clinic®</b>	Beolino	11
	Cinema	11
<b>Cinema</b>	Basic	15
<b>Beo</b>	Basic	19
	Classic	21
	Brilliant	23
	Sport	25
	Identity	27
	Freestyle	29
	Elegance	31
	Avantgarde	33
<b>Beolino</b>	Brilliant	37
	Freestyle	37
	Neon	39
<b>Elan</b>	Brilliant	43
	Elegance	45
	Magic	47
<b>Delta</b>	Basic	51
	Classic	53
	Sport	55
	Neon	57
	Premium	59
	Freestyle	61
	Soft	63
<b>Alpha</b>	Basic	67
<b>Prisma</b>	Basic	71
	Soft	73
<b>Solo</b>	Identity	77
	Elegance	79
	UV Digitaldruck	81
	Verpackung/emballage	82
	burger sensifloat®	83
	AGB /	85
	Condition générales de vente	
	Druckvorlagen,-vorkosten /	86
	Documents d'impression	
	Frais d'impression	



Unser Beitrag  
für die Umwelt

Wir lieben unser Land, schätzen die reine Luft und ihre klaren Bergseen. Deshalb empfinden wir eine besondere Verantwortung für unsere Umwelt und wir tun etwas dafür.

Welcome to quality!

Wir stellen langlebige Produkte her und verwenden recyceltes Material. Damit werden Ressourcen geschont und Abfall vermieden.

Zudem setzen wir zu 95% alternative Energien für die Herstellung ein. Ergänzt mit kurzen Transportwegen kann der Endkunde guten Gewissens lange Freude an seinem Schreibgerät haben. Das verstehen wir unter einem Qualitätsprodukt.

Das Schöne mit dem Nützlichen verbinden:

burger swiss pen Schreibgeräte kombinieren zeitloses Design mit Schweizer Präzisionsanspruch. Selbstverständlich frei von Schadstoffen gemäß EU-Norm und mit bleifreien Minen waren sie schon immer.

Notre contribution en faveur  
de l'environnement

*Nous aimons notre pays, apprécions l'air pur et la clarté de ses lacs de montagne. Nous nous sentons par conséquent particulièrement responsables de notre environnement et nous œuvrons en sa faveur.*

*Welcome to quality!*

*Nous fabriquons des produits faits pour durer et utilisons des matériaux recyclés. Cela permet de ménager les ressources et d'éviter les déchets. Notre production fait en outre appel à 95% d'énergies alternatives. Avec en complément des circuits de transport courts, votre client pourra profiter longtemps et la conscience tranquille de ses instruments d'écriture. C'est ce que nous attendons d'un produit de qualité.*

*Associer l'esthétique et l'utilité:*

*Les instruments d'écriture burger swiss pen combinent un design intemporel et l'ambition de précision suisse. Ils sont exempts de substances nocives conformément à la norme européenne et depuis toujours leurs recharges d'écriture ne contiennent pas de plomb.*



burger  
swiss  
pen®



Die Geschäftsführer Xavier Canton und Marc Blanchard aus St. Antoni-CH.  
*Les directeurs Xavier Canton et Marc Blanchard de St. Antoni-CH.*

Sehr geehrte Geschäftspartnerinnen und Geschäftspartner,

wir begrüßen Sie recht herzlich auf den Seiten unseres Kataloges 2021/2022.

Seit 2001 befindet sich der Hauptsitz mit der Produktion der burger pen AG in St. Antoni im Kanton Fribourg.

burger swiss pen ist neben burger design pen eine der beiden Marken der burger pen AG. Die Verbindung von Knowhow, Design und Technikerfahrung ist ein Garant für Schweizer Qualität und Zuverlässigkeit.

Insgesamt wurden bei burger seit 1949 knapp 3 Milliarden Schreibgeräte hergestellt, welche für ihre Qualität und Innovation regelmässig mit Designauszeichnungen bedacht wurden.

Wir freuen uns, wenn Sie uns Ihr Vertrauen schenken. Es lohnt sich.

*Chère partenaire commerciale,  
Cher partenaire commercial,*

*Nous vous accueillons très cordialement sur les pages de notre catalogue 2021/2022.*

*Depuis 2001, le siège social et le centre de production de la société burger pen AG se trouvent à Saint-Antoine dans le canton de Fribourg.*

*Parallèlement à burger design pen, burger swiss pen est l'une des deux marques de la société burger pen AG. L'association du savoir-faire, de l'esthétique et de l'expérience technique est garante de notre qualité et de notre fiabilité suisse. Depuis 1949, burger a produit près de 3 milliards d'instruments d'écriture dont la qualité et le caractère innovant ont régulièrement été couronnés par de nombreux prix du design.*

*Nous sommes heureux, si vous nous donnez votre confiance. Cela vaut le coup.*

Drei Bausteine  
für eine bessere Umwelt

*Trois blocs de construction  
pour un meilleur environnement*

### **Schweizer Qualität**



Das sind unsere Grundsätze:  
Qualität - Sauberkeit - Rückführung  
Unsere Schreibgeräte sind besonders  
solide gefertigt und zählen zur Oberklasse  
der Kunststoff Schreibgeräte. Das Design  
ist klassisch und die Schreibminen spüren  
weich und zuverlässig. Natürlich kann man  
sie auswechseln.  
Durch die lange Lebensdauer unserer  
Kugelschreiber bleibt auch Ihre Werbung  
jahrelang im Blick.  
Das ist Qualität die sich auszahlt, für Sie  
und die Umwelt.

### **La qualité suisse**



*Nos principes sont les suivants:  
Qualité – Propreté – Recyclage  
Nos instruments d'écriture sont fabriqués  
particulièrement robustes et comptent  
dans le haut de gamme des instruments  
d'écriture en matière plastique. Le design  
est classique et les recharges ont une  
écriture à la fois douce et fiable. Il va de  
soi qu'elles sont interchangeable. Grâce  
à la grande longévité de nos stylos à bille,  
votre publicité reste des années durant  
dans le champ de vision. C'est une qualité  
qui rapporte, autant pour vous que pour  
l'environnement.*

### **Saubere Produktion**



Geschlossene Wasserkreisläufe in der  
Produktion, Wärmerückgewinnung und  
saubere Energie zählen schon seit vielen  
Jahren zu unserem Standard.  
Der Strom besteht zu 85% aus Wasserkraft,  
zu 10% aus Wind und Sonne - nur ein Rest  
von 5% wird konventionell erzeugt.  
Die kurzen Transportwege von der  
Produktion bis zum Kunden sparen Energie  
und verringern Emissionen.

### **Une production propre**



*Des circuits de refroidissement d'eau fer-  
més, de la chaleur récupérée et de l'énergie  
propre sont depuis déjà de nombreuses  
années notre standard.  
Notre électricité est à 85% d'origine hydrau-  
lique, 10% d'origine éolienne et solaire; les  
5 % restants sont d'origine conventionnelle.  
Les trajets de transport courts entre la pro-  
duction et le client économisent de l'énergie  
et réduisent les émissions.*



burger  
swiss  
pen®

### Rohstoff Rückführung



Unsere Schreibgeräte besaßen schon immer einen Anteil von 30% bis 50% recyceltem Material. Der genaue Prozentsatz hängt von verschiedenen Faktoren ab, wie z.B. dem Farbton oder funktionalen Anforderungen. Einige Modelle fertigen wir bereits aus 100% recyceltem Material.

### Des matières premières issues du recyclage



*Nos instruments d'écriture sont depuis toujours composés entre 30% et 50% de matières recyclées. Le pourcentage exact dépend de différents facteurs, dont par ex. la teinte ou les exigences fonctionnelles. Nous fabriquons aussi certains modèles à partir de 100% de matières recyclées.*



1814

275

Beolino Recycled

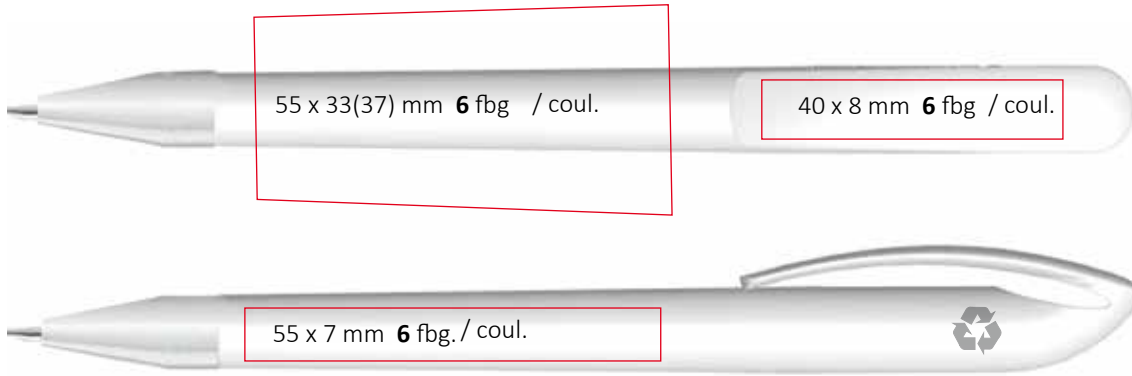

Elan Recycled

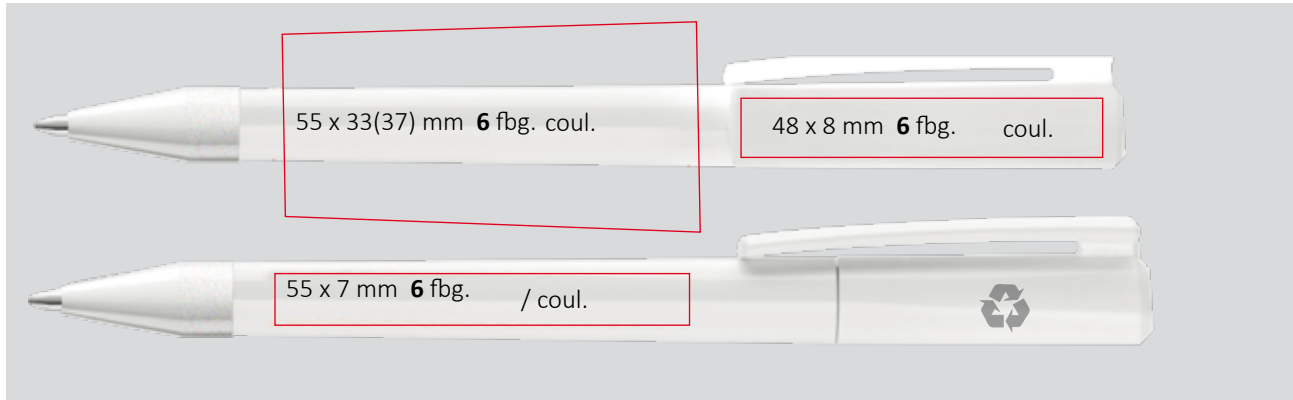

Cinema Recycled

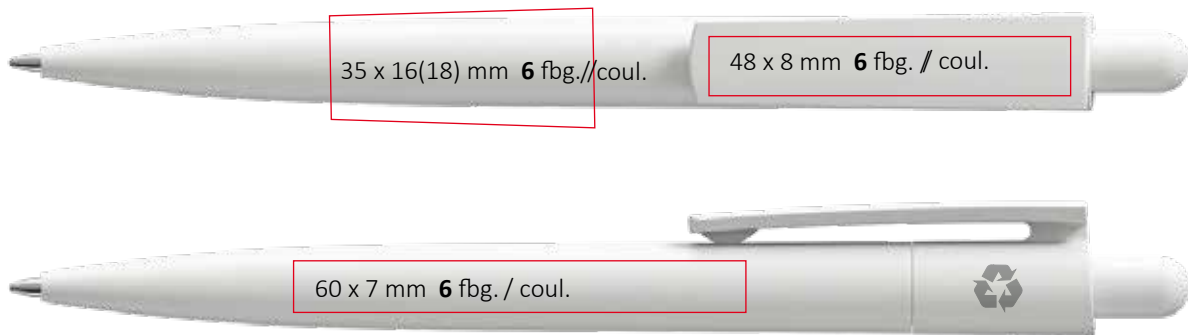

Modell Beolino Recycled  
Modell Elan Recycled  
Modell Cinema Recycled

Modèle Beolino Recycled  
Modèle Cinema Recycled  
Modèle Elan Recycled



burger  
swiss  
pen®

**908/909** Drehkugelschreiber, Oberfläche hochglanzpoliert. Schaft, Clipteil und Kunststoffspitze aus 100% recyceltem Material in schwarz oder hellgrau. Wahlweise auch mit Metallspitze glänzend verchromt.

**1008/1009** Drehkugelschreiber, Schaft, Clipteil und Kunststoffspitze hochglanzpoliert, Clipoberfläche gefrostet, Aus 100% recyceltem Material in schwarz oder hellgrau. Wahlweise auch mit Metallspitze glänzend verchromt.

**5002** Druckkugelschreiber, Schaft und Clipteil gedeckt matt, Drücker hochglanzpoliert, aus 100% recyceltem Material in schwarz oder hellgrau.

**908/909** Stylo à mécanisme tournant (twist), surface du corps poli-glace, surface du clip givrée, pointe en plastique. Fabriqué à 100% de matériau recyclé en noir ou en gris clair. Pointe en métal chromé brillant possible.

**1008/1009** Stylo à mécanisme tournant (twist), surface du corps, partie du clip et pointe en plastique poli-glace ; surface du clip givrée. Fabriquée à 100% de matériau recyclé en noir ou en gris clair. Pointe en métal chromé brillant possible.

**5002** Stylo rétractable, surface du corps et clip mate, poussoir poli-glace. Fabriqué à 100% de matériau recyclé en noir ou en gris clair.

Beolino Recycled  
Elan Recycled  
Cinema Recycled

908



909 + 1009



1008



5002



„Die Technologie der Zukunft – exklusiv bei burger swiss pen.“

Keimfrei durch die Kraft des Lichts

Im Zuge unserer Forschungen und Recherchen sind wir bei burger swiss pen nun auf einen klinischen Kunststoff gestossen, der unsere Anforderung, nämlich eine lang andauernde Wirksamkeit, zu hundert Prozent erfüllt.

Das Material ist bereits seit einigen Jahren im Klinikeinsatz und eliminiert Keime und Viren ohne Toleranzen zu fördern. Erreger werden schnell und vollständig abgetötet, bevor sie Resistenzen entwickeln können. Mit Hilfe von Licht.

Das Prinzip nennt man wissenschaftlich Photokatalyse und bedeutet:

Licht erzeugt in Verbindung mit eingebetteten Metalloxiden einen Hagel freier Sauerstoffradikale die auf unserer Kunststoffoberfläche sämtliche Erreger abtötet.

In Verbindung mit der Luftfeuchtigkeit entsteht eine zweite Reaktion: es entwickelt sich ein saures Milieu, vergleichbar dem natürlichen Säure-Schutzmantel unserer Haut.

Wir bieten Ihnen die ersten selbstreinigenden Kugelschreiber mit doppelt-wirksamem Prinzip.

Die \*clinic® Technologie besitzt als einzige die EU Biozid Zulassung \*Regulation (EU) No 528/2012; active biozide substance: free radicals generated in situ from ambient air or water PT 2,4,9 and 21.

Die Inhaltsstoffe sind nachweislich nicht toxisch und zu 100% biokompatibel.

«La technologie du futur - en exclusivité chez burger swiss pen.»

Aseptisé par la force de la lumière

Au cours de nos recherches et de nos études, nous chez burger swiss pen, avons maintenant rencontré un plastique clinique qui répond à cent pour cent à nos exigences, à savoir une efficacité de longue durée.

Le matériau est utilisé depuis quelques années dans le domaine clinique et élimine les germes et les virus sans causer de tolérances. Les agents pathogènes sont tués rapidement et intégralement avant de pouvoir développer des résistances.

Avec l'aide de la lumière.

On connaît le principe dans la science sous le nom de photocatalyse, ce qui signifie: la lumière crée en association à des oxydes métalliques implantés une nuée de radicaux d'oxygène qui tuent tous les agents pathogènes sur nos surfaces en plastique. Associé à l'humidité de l'air, il en vient à une seconde réaction - le développement d'un milieu acide, comparable au manteau acide naturel protecteur de notre peau.

Nous vous offrons le premier stylo à bille autonettoyant avec un principe à double effet.

« La technologie clinic\* est la seule à détenir l'homologation biocide de l'UE en vertu du règlement (EU) numéro 528/2012 ; substance biocide active ; radicaux libres générés en situation à partir de l'air ambiant ou de l'eau PT 2, 4, 9, et 21.

Les ingrédients sont prouvés être non-toxiques et biocompatibles à 100 %.

## Mit der Kraft des Lichts gegen CORONA-VIREN

- \* keimfrei durch Licht
- \* 100% biokompatibel
- keine Nanopartikel
- keine Zink-, Kupfer- oder Silberionen

## Avec la force de la lumière contre le CORONAVIRUS

- \* Aseptisé par la lumière
- \* Compatibilité biologique à 100%
- pas de nanoparticules
- pas d'ions de zinc, de cuivre ou d'argent

Beolino \*clinic®  
Cinema \*clinic®



burger  
swiss  
pen®



Beolino clinic® und Cinema clinic®

Harmonisch die Proportionen, schlicht & funktional das Design. Jeweils ein Druckkugelschreiber und ein Drehkugelschreiber mit dem weltweit patentierten antimikrobiellen Kunststoff.

Beolino clinic® zeigt sich in Hochglanz – in clinic® weiß.

Cinema clinic® mit edler, matter Oberfläche – in clinic® weiß.

Stets schreibbereit, ausgestattet mit der zuverlässigen, bleifreien burger sensifloat® Großraummine mit bis zu 6000m Schreiblänge.

*Beolino clinic® und Cinema clinic®*

*Tout en harmonie dans les proportions, sobre et fonctionnel dans le design. Respectivement un stylo à bille rétractable et un stylo à bille rotatif avec l'équipement antimicrobien breveté au plan mondial.*

*Beolino clinic® se présente tout en brillance - en blanc clinique.*

*Cinema clinic® avec une surface noble, matte - en blanc clinique.*

*Toujours prêt à écrire, équipé de la mine grand format fiable et sans plomb burger sensifloat® avec une longueur d'écriture jusqu'à 6'000 m maximum.*

Gegen Bakterien und Viren getestet  
inkl. MRSA, VRE, ESBL und Legionellen  
ISO 22196 und ISO 21702

Zertifiziert durch unabhängige Labors  
und klinische Referenzobjekte.

Testé contre les bactéries et les virus  
y compris SARM, ERV, BLSE et légionnelles.  
ISO 22196 and ISO 21702

Certifié par des laboratoires indépendants  
et des projets cliniques de référence.

Technische Daten

Beolino \*Clinic®

Cinema \*Clinic®

Informations techniques

Beolino \*Clinic®

Cinema \*Clinic®

Schaft / corps

Clipteil / clip

Kunststoffspitze / pointe en plastique

Drücker / poussoir

276



SGM PP/POM- DIN ISO 12757-2

Schreibspitze: Edelstahl /pointe: acier inoxydable, Kugel / bille: TC M 1,0 mm, schwarz oder blau schreibend /écriture noire ou bleue

Schreiblänge gemäß ISZ Prüfspezifikation: bis 6000 m / longueur d'écriture selon les spécifications de contrôle de l'ISZ approx. 6000 m

55 x 33(37) mm 6 fbg./ coul.

40 x 8 mm 6 fbg. / coul.



Metallspitze glänzend 911

pointe en métal chromé brillant 911

55 x 7 mm 6 fbg. / coul.

35 x 16(18) mm 6 fbg. coul.

48 x 8 mm 6 fbg. / coul.

60 x 7 mm 6 fbg. / coul.

Modell Beolino \*Clinic®  
Modell Cinema \*Clinic®

Modèle Beolino \*Clinic®  
Modèle Cinema \*Clinic®



burger  
swiss  
pen®

**910** Antimikrobieller Drehkugelschreiber, Oberfläche hochglanzpoliert. Schaft, Clipteil und Kunststoffspitze in clinic weiß®.

**910** Stylo à mécanisme tournant (twist) antimicrobien, surface poli-glace ; corps, partie du clip et pointe en plastique en blanc clinic®.

**911** Antimikrobieller Drehkugelschreiber, Oberfläche hochglanzpoliert. Schaft und Clipteil in clinic weiß®. Metallspitze glänzend verchromt.

**911** Stylo à mécanisme tournant (twist) antimicrobien, surface poli-glace ; corps, partie du clip en plastique en blanc clinic®, pointe en métal chromé brillant.

**5001** Antimikrobieller Druckkugelschreiber, Schaft und Clipteil matt, Drücker hochglanzpoliert, in clinic weiß®.

**5001** Stylo rétractable antimicrobien, surface du corps et du clip mat, poussoir poli-glace, en blanc clinic®.

Beolino \*Clinic®  
Cinema \*Clinic®

910



**Metallspitze ist NICHT antimikrobiell!**

la pointe en métal n'est pas antimicrobienne !

911



5001



CINEMA – werben in XXL

Schlank und elegant und dennoch eine riesige Druckfläche, das ist CINEMA. Ob Werbeslogan, Text und Bild- kein anderer Design Clip bietet so viel Freiraum für Informationen. Noch nie gab es so viel Werbewirkung auf einen Blick.

Es ist der Kugelschreiber mit der idealen Druckfläche:

Entweder großformatig auf dem Clip oder rundum als Siebdruck auf dem Schaft.

Durch die ebene Fläche eignet sich der Clip besonders gut für einen QR-Code – kurz gesagt: Das ganze Internet durch einen Scan.

Harmonisch die Proportionen, schlicht & funktional das Design.

CINEMA zeigt sich in 8 satten Farben auf mattglänzender Oberfläche.

Zusätzlich gibt es CINEMA in antimikrobieller Ausführung in clinic weiß, gefertigt aus unserem weltweit patentierten \*clinic® Kunststoff.

CINEMA- stets schreibbereit, weil ausgestattet mit der zuverlässigen, bleifreien burger sensifloat® Großraummine bis 6000m Schreiblänge.

CINEMA- der ideale Werbepartner.

*CINEMA - promouvoir en XXL*

*Mince et élégant et pourtant avec une énorme surface d'impression, voici CINEMA.*

*Que ce soit des slogans publicitaires, des textes et des images - aucun clip design n'offre autant de liberté de création pour les informations.*

*Jamais auparavant il n'y a eu un tel effet publicitaire d'un coup d'oeil.*

*Il est le stylo avec l'idéale surface d'impression:*

*soit en grand format sur le clip ou tout autour sur le corps en impression séri-graphique.*

*Grâce à sa surface plane, le clip est particulièrement bien adapté à un code QR - en bref: l'Internet entier d'un coup de scanner.*

*Tout en harmonie dans les proportions, sobre et fonctionnel dans le design.*

*CINEMA s'affiche dans 8 couleurs intenses sur une surface opaque mat.*

*CINEMA est en complément disponible dans une variante antimicrobienne en blanc clinique, fabriqué à partir de notre plastique \*clinic® breveté à travers le monde entier.*

*CINEMA - toujours prêt à écrire car équipé de la recharge grande capacité fiable et sans plomb burger sensifloat® avec une longueur d'écriture pouvant atteindre 6000 m.*

*CINEMA - le partenaire idéal pour les actions publicitaires.*

Modell Cinema Basic

Modèle Cinema



burger  
swiss  
pen®

# Cinema



Basic

Technische Daten  
Modell Cinema Basic

Informations techniques  
Modèle Cinema Basic

Schaft / corps  
Clipteil / clip  
Drücker / poussoir



Farbdefinition siehe Umschlaginnenseite / Tableau des couleurs sur la page de couverture



SGM PP/POM- DIN ISO 12757-2

Schreibspitze: Edelstahl / pointe: acier inoxydable, Kugel / bille: TC M 1,0 mm, schwarz oder blau schreibend / écriture noire ou bleue  
Schreiblänge gemäß ISZ Prüfspezifikation: bis 6000 m / longueur d'écriture selon les spécifications de contrôle de l'ISZ approx. 6000 m



35 x 16(18) mm **6** fbg. coul.

48 x 8 mm **6** fbg. / coul.

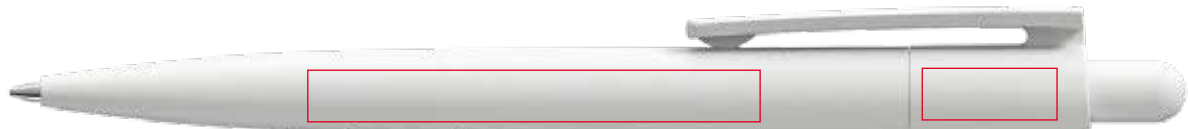

60 x 7 mm **6** fbg. / coul.

18 x 7 mm **6** fbg. coul.

Modell Cinema Basic

Modèle Cinema Basic



burger  
swiss  
pen®

**5003** Druckkugelschreiber, Schaft- und Clipoberfläche matt, Kunststoffdrücker hochglanzpoliert, in 8 gedeckten Farben, alle individuell kombinierbar .

**5003** Stylo rétractable, surface du corps et du clip mate, poussoir poli-glace, en 8 couleurs opaques. Combinaison de couleurs possible.

## Cinema Basic

5003



5003



5003





2008



1998



1985



Modell Beo

Modèle Beo



burger  
swiss  
pen®

# Beo



Basic

Classic

Brilliant

Sport

Identity

Freestyle

Elegance

Avantgarde

Schaft / *corps*

Clipteil / *clip*

Applikation / *application*

Kunststoffspitze / *pointe en plastique*

201

250

261

252

255

256

257

Farbdefinition siehe Umschlaginnenseite / *Tableau des couleurs sur la page de couverture*



SGM PP/POM- DIN ISO 12757-2

Schreibspitze: Edelstahl / *pointe: acier inoxydable*, Kugel / *bille*: TC M 1,0 mm, schwarz oder blau schreibend / *écriture noire ou bleue*

Schreiblänge gemäß ISZ Prüfspezifikation: bis 6000 m / *longueur d'écriture selon les spécifications de contrôle de l'ISZ approx. 6000 m*

55 x 33(37) mm **6** farbig / couleurs

40 x 6 mm **6** farbig / couleurs



Metallspitze matt 202  
*pointe en métal satiné 202*



55 x 7 mm **6** farbig / couleurs

20 x 7 mm **6** farbig / couleurs



**201** Drehkugelschreiber, 7 gedeckte Farben, Oberfläche matt, alle individuell kombinierbar, Kunststoffspitze.

**202** Drehkugelschreiber, 7 gedeckte Farben, Oberfläche matt, alle individuell kombinierbar, satinierte Metallspitze.

**201** *Stylo à mécanisme tournant (twist), 7 couleurs opaques, surface mate, combinaison de couleurs possible, pointe en plastique.*

**202** *Stylo à mécanisme tournant (twist), 7 couleurs opaques, surface mate, combinaison de couleurs possible, pointe en métal satiné.*

## Beo Basic



202



Technische Daten  
Beo Classic

Informations techniques  
Beo Classic

Schaft / corps

Clipteil / clip

Applikation / application

Kunststoffspitze / pointe en plastique

1854

2104

1280

1285

1290

1336

1512

1787

1817

1818

1843

Farbdefinition siehe Umschlaginnenseite / Tableau des couleurs voir page de couverture



SGM PP/POM- DIN ISO 12757-2

Schreibspitze: Edelstahl / pointe: acier inoxydable, Kugel / bille: TC M 1,0 mm, schwarz oder blau schreibend / écriture noire ou bleue

Schreiblänge gemäß ISZ Prüfspezifikation: bis 6000 m / longueur d'écriture selon les spécifications de contrôle de l'ISZ approx. 6000 m

55 x 33(37) mm 6 farbig / couleurs

40 x 6 mm 6 farbig / couleurs



Metallspitze matt 204  
pointe en métal satiné 204

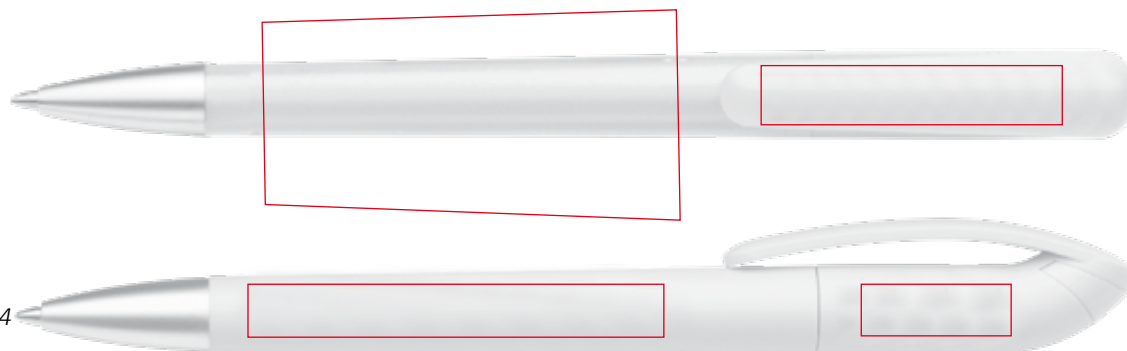

55 x 7 mm 6 farbig / couleurs

20 x 7 mm 6 farbig / couleurs



**203** Drehkugelschreiber, 11 transparente Farben, Oberfläche gefrostet, alle individuell kombinierbar, Kunststoffspitze.

**204** Drehkugelschreiber, 11 transparente Farben, Oberfläche gefrostet, alle individuell kombinierbar, satinierte Metallspitze.

**203** *Stylo à mécanisme tournant (twist), 11 couleurs transparentes, surface givrée, combinaison de couleurs possible, pointe en plastique.*

**204** *Stylo à mécanisme tournant (twist), 11 couleurs transparentes, surface givrée, combinaison de couleurs possible, pointe en métal satiné.*

## Beo Classic



203



204



204

Technische Daten  
Beo Brilliant

Informations techniques  
Beo Brilliant

Schaft / corps  
Clipteil / clip  
Applikation / application  
Kunststoffspitze / pointe en plastique

1854

2104

1280

1290

1336

1512

1787

1817

1818

1843

Farbdefinition siehe Umschlaginnenseite / Tableau des couleurs voir page de couverture



SGM PP/POM- DIN ISO 12757-2

Schreibspitze: Edelstahl / pointe: acier inoxydable, Kugel / bille: TC M 1,0 mm, schwarz oder blau schreibend / écriture noire ou bleue  
Schreiblänge gemäß ISZ Prüfspezifikation: bis 6000 m / longueur d'écriture selon les spécifications de contrôle de l'ISZ approx. 6000 m

55 x 33(37) mm 6 farbig / couleurs

40 x 6 mm 6 farbig / couleurs



Metallspitze glänzend 217  
pointe en métal chromé brillant 217



55 x 7 mm 6 farbig / couleurs

20 x 7 mm 6 farbig / couleurs



**216** Drehkugelschreiber, 10 transparente Farben, Oberfläche hochglanzpoliert, alle individuell kombinierbar, Kunststoffspitze.

**217** Drehkugelschreiber, 10 transparente Farben, Oberfläche hochglanzpoliert, alle individuell kombinierbar, Metallspitze glänzend verchromt.

**216** *Stylo à mécanisme tournant (twist), 11 couleurs transparentes, surface poli-glace, combinaison de couleurs possible, pointe en plastique.*

**217** *Stylo à mécanisme tournant (twist), 11 couleurs transparentes, surface poli-glace, combinaison de couleurs possible, pointe en métal chromé brillant.*

## Beo Brilliant



217



Schaft / corps

256

Clipteil / clip

256

Applikation / application

Kunststoffspitze / pointe en plastique

1280

1285

1290

1336

1512

1787

1817

1818

1843

1854

2104

Farbdefinition siehe Umschlaginnenseite / Tableau des couleurs sur la page de couverture



SGM PP/POM- DIN ISO 12757-2

Schreibspitze: Edelstahl / pointe: acier inoxydable, Kugel / bille: TC M 1,0 mm, schwarz oder blau schreibend / écriture noire ou bleue

Schreiblänge gemäß ISZ Prüfspezifikation: bis 6000 m / longueur d'écriture selon les spécifications de contrôle de l'ISZ approx. 6000 m

55 x 33(37) mm **6** farbig / couleurs

40 x 6 mm **6** farbig / couleurs



Metallspitze matt 206  
pointe en métal satiné 206

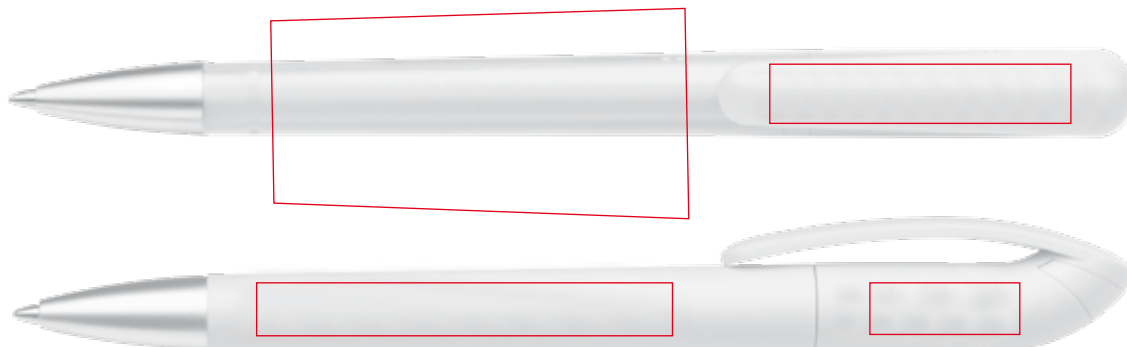

55 x 7 mm **6** farbig / couleurs

20 x 7 mm **6** farbig / couleurs



**205** Drehkugelschreiber, Schaft und Clipteil in kristallweiß, Oberfläche matt, Kunststoffspitze und Applikation in 11 transparenten Farben.

**206** Drehkugelschreiber, Schaft und Clipteil in kristallweiß, Oberfläche matt, Applikation in 11 transparenten Farben, satinierte Metallspitze.

**205** *Stylo à mécanisme tournant (twist), corps et partie du clip en blanc cristal, surface mate, pointe en plastique et application en 11 couleurs transparentes.*

**206** *Stylo à mécanisme tournant (twist), corps et partie du clip en blanc cristal, surface mate, application en 11 couleurs transparentes, pointe en métal satiné.*

## Beo Sport



Technische Daten  
Beo Identity

Informations techniques  
Beo Identity

Schaft / corps 213  
Clipteil / clip 213

Schaft / corps 214  
Clipteil / clip 214

256

201

9006

Applikation / application

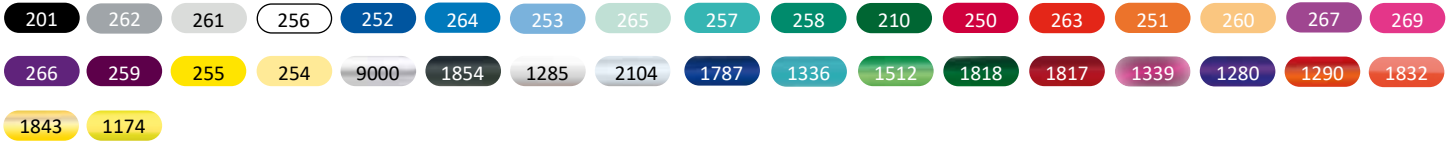

Farbdefinition siehe Umschlaginnenseite / Tableau des couleurs sur la page de couverture



SGM PP/POM- DIN ISO 12757-2

Schreibspitze: Edelstahl / pointe: acier inoxydable, Kugel / bille: TC M 1,0 mm, schwarz oder blau schreibend / écriture noire ou bleue  
Schreiblänge gemäß ISZ Prüfpezifikation: bis 6000 m / longueur d'écriture selon les spécifications de contrôle de l'ISZ approx. 6000 m



Metallspitze glänzend 213  
pointe en métal chromé brillant 213



Metallspitze matt 213+214  
pointe en métal satiné 213+214

55 x 33(37) mm **6** farbig / couleurs

40 x 6 mm **6** farbig / couleurs

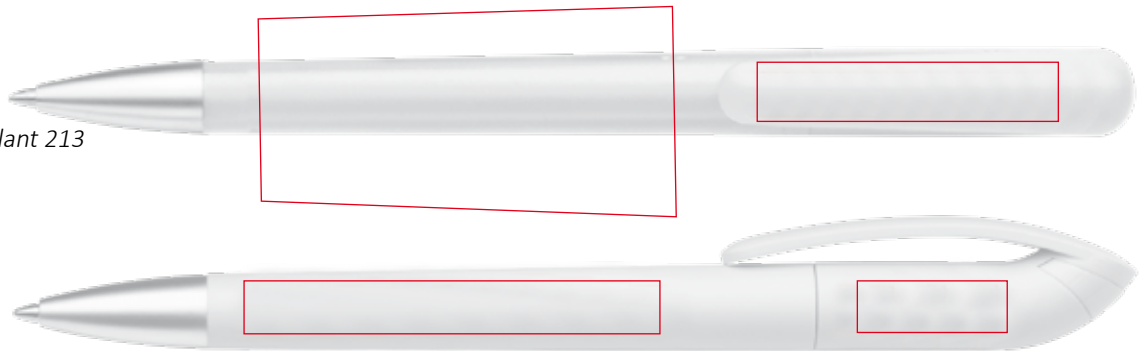

55 x 7 mm **6** farbig / couleurs

20 x 7 mm **6** farbig / couleurs



**213** Drehkugelschreiber, Schaft und Clipteil in kristallweiß oder schwarz, Oberfläche hochglanzpoliert, Applikation in 37 Farben, Metallspitze glänzend verchromt oder satiniert.

**214** Drehkugelschreiber, Schaft und Clipteil perlmutt lackiert, Oberfläche matt, Applikation in 37 Farben, satinierte Metallspitze.

**213** *Stylo à mécanisme tournant (twist), corps et partie du clip blanc ou noir, surface poli-glace, application en 37 couleurs, pointe en métal chromé brillant ou métal satiné.*

**214** *Stylo à mécanisme tournant (twist), corps et partie du clip en laqué couleur nacre, surface mate, application en 37 couleurs, pointe en métal satiné.*

## Beo Identity



Technische Daten  
Beo Freestyle

Informations techniques  
Beo Freestyle

Clipteil / clip

9000

Schaft / corps  
Applikation / application

1854

2104

1280

1285

1290

1336

1512

1787

1817

1818

1843

201

250

261

252

255

256

257

Farbdefinition siehe Umschlaginnenseite / Tableau des couleurs sur la page de couverture



SGM PP/POM- DIN ISO 12757-2

Schreibspitze: Edelstahl / pointe: acier inoxydable, Kugel / bille: TC M 1,0 mm, schwarz oder blau schreibend / écriture noire ou bleue  
Schreiblänge gemäß ISZ Prüfpezifikation: bis 6000 m / longueur d'écriture selon les spécifications de contrôle de l'ISZ approx. 6000 m



Metallspitze matt 207

pointe en métal satiné 207

55 x 33(37) mm **6** farbig / couleurs

40 x 6 mm **6** farbig / couleurs

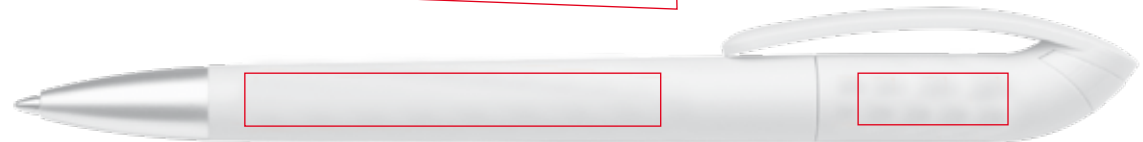

55 x 7 mm **6** farbig / couleurs

20 x 7 mm **6** farbig / couleurs



**207** Drehkugelschreiber, Schaft und Applikation in 7 gedeckten und 11 transparenten gefrosteten Farben, alle individuell kombinierbar, Clipteil in edler Silber-Optik, satinierte Metallspitze.

**207** *Stylo à mécanisme tournant (twist), corps et application en 7 couleurs opaques, surface mate et 11 couleurs transparentes, surface givrée, combinaison de couleurs possible, partie du clip en optique métallisée couleur argent, pointe en métal satiné.*

## Beo Freestyle



Technische Daten  
Beo Elegance

Informations techniques  
Beo Elegance

Applikation / application

9000

Schaft / corps  
Clipteil / clip

1854

1280

1285

1290

1336

1512

1787

1817

1818

1843

Farbdefinition siehe Umschlaginnenseite / Tableau des couleurs sur la page de couverture



SGM PP/POM- DIN ISO 12757-2

Schreibspitze: Edelstahl / pointe: acier inoxydable , Kugel / bille: TC M 1,0 mm, schwarz oder blau schreibend / écriture noire ou bleue  
Schreiblänge gemäß ISZ Prüfspezifikation: bis 6000 m / longueur d'écriture selon les spécifications de contrôle de l'ISZ approx. 6000 m



Metallspitze matt 208  
pointe en métal satiné 208

55 x 33(37) mm **6** farbig / couleurs

40 x 6 mm **6** farbig / couleurs



55 x 7 mm **6** farbig / couleurs

20 x 7 mm **6** farbig / couleurs

Modell Beo Elegance

Modèle Beo Elegance



burger  
swiss  
pen®

**208** Drehkugelschreiber, Schaft und Clipteil in 10 transparenten Farben, Oberfläche gefrostet, alle individuell kombinierbar, Applikation in silber matt, satinierte Metallspitze.

**208** Stylo à mécanisme tournant (twist), corps et partie du clip en 10 couleurs transparentes, surface givrée, combinaison de couleurs possible, application métallisée couleur argent, pointe en métal satiné.

## Beo Elegance



Technische Daten  
Beo Avantgarde

Informations techniques  
Beo Avantgarde

Schaft / corps 209  
Clipteil / clip 209

9000

Applikation / application 210  
Metallspitze Gold / pointe en métal or

8000

Schaft / corps 210  
Clipteil / clip 210

201

Schaft / corps 211

5000

Applikation / application 209, 211

1280

1285

1290

1336

1512

1787

1817

1818

1843

201

250

261

252

255

256

257

1854

2104

Farbdefinition siehe Umschlaginnenseite / Tableau des couleurs sur la page de couverture



SGM PP/BNP- DIN ISO 12757-2

Schreibspitze: Edelstahl / pointe: acier inoxydable, Kugel / bille: TC M 1,0 mm, schwarz oder blau schreibend / écriture noire ou bleue  
Schreiblänge gemäß ISZ Prüfspezifikation: bis 10000 m / longueur d'écriture selon les spécifications de contrôle de l'ISZ approx. 10000 m



Metallspitze matt 209, 211  
pointe en métal satiné 209, 211



Metallspitze gold 210  
pointe en métal or 210

55 x 33(37) mm **6** farbig / couleurs

40 x 6 mm **6** farbig / couleurs

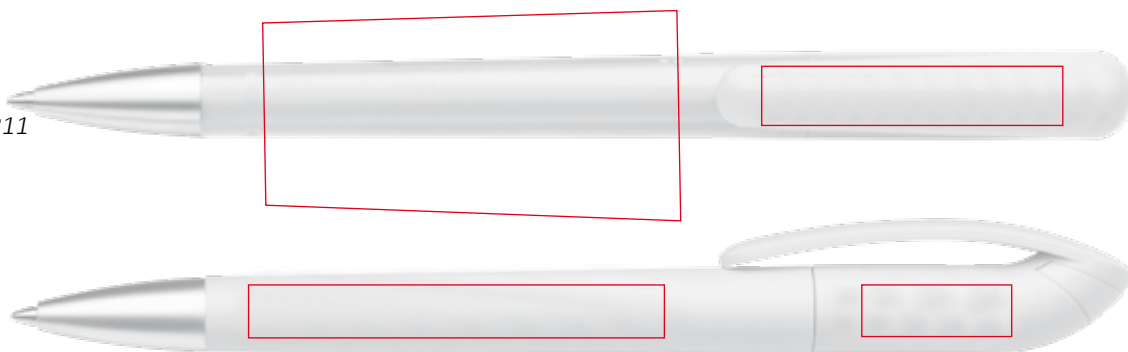

55 x 7 mm **6** farbig / couleurs

20 x 7 mm **6** farbig / couleurs



## Beo Avantgarde

**209** Drehkugelschreiber, Schaft und Clipteil in edler Silber-Optik, Oberfläche matt, Applikation in 7 gedeckten und 11 transparenten Farben, satinierte Metallspitze.

**209** *Stylo à mécanisme tournant (twist), corps et partie du clip en optique métallisé couleur argent, surface mate, application en 7 couleurs opaques et 11 couleurs transparentes, pointe en métal satiné.*

**210** Drehkugelschreiber, Schaft und Clipteil in schwarz gedeckt, Oberfläche matt, Applikation in Gold-Optik, Metallspitze lackiert in Gold glänzend.

**210** *Stylo à mécanisme tournant (twist), corps et partie du clip noir opaque, surface mate, application en optique métallisé or, pointe en métal laqué or brillant.*

**211** Drehkugelschreiber, Schaft in carbon-like look, Clipteil in edler Silber-Optik, Applikation in 7 gedeckten und 11 transparenten Farben, satinierte Metallspitze.

**211** *Stylo à mécanisme tournant (twist), corps en optique carbone, partie du clip en optique métallisée argent, application en 7 couleurs opaques et 11 couleurs transparentes, pointe en métal satiné.*

209



210



211



Design - Vorgeschichte  
Beolino

Design - Histoire  
Beolino



2012



2008



1998



1985

s w i s s m a d e

Modell Beolino

Modèle Beolino



burger  
swiss  
pen®

# Beolino

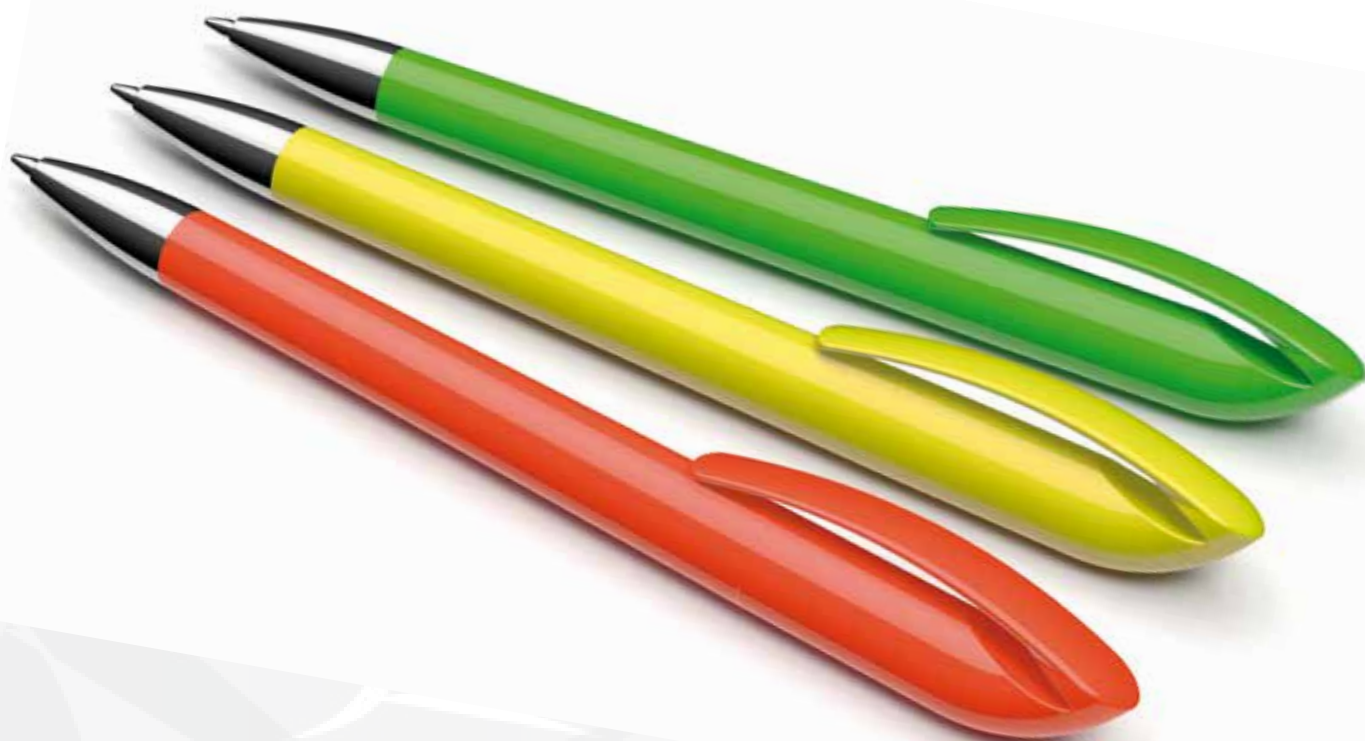

Brilliant  
Freestyle  
Neon

Schaft / corps  
Clipteil / clip  
Kunststoffspitze / pointe en plastique

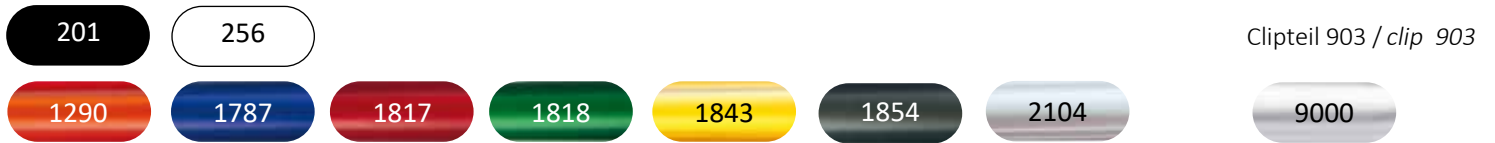

Farbdefinition siehe Umschlaginnenseite / Tableau des couleurs voir page de couverture



SGM PP/POM- DIN ISO 12757-2

Schreibspitze: Edelstahl / pointe: acier inoxydable, Kugel / bille: TC M 1,0 mm, schwarz oder blau schreibend / écriture noire ou bleue  
Schreiblänge gemäß ISZ Prüfspezifikation: bis 6000 m / longueur d'écriture selon les spécifications de contrôle de l'ISZ approx. 6000 m



Metallspitze glänzend 902  
pointe en métal chromé brillant 902



Metallspitze matt 903  
pointe en métal satiné 903

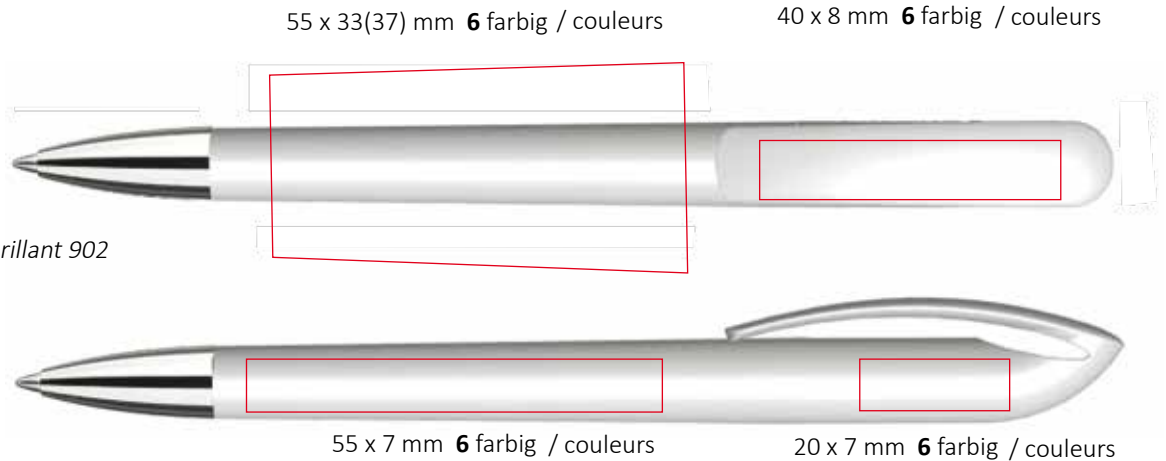



**901** Drehkugelschreiber, Oberfläche hochglanzpoliert, Schaft, Clipenteil und Kunststoffspitze in 2 gedeckten und 7 transparenten Farben, alle individuell kombinierbar.

**901** *Stylo à mécanisme tournant (twist), surface poli-glace, corps, partie du clip et pointe en plastique en 2 couleurs opaques et 7 couleurs transparentes, combinaison de couleurs possible.*

## Beolino Brilliant

**902** Drehkugelschreiber, Oberfläche hochglanzpoliert, Schaft und Clipenteil in 2 gedeckten und 7 transparenten Farben, alle individuell kombinierbar, Metallspitze glänzend verchromt.

**902** *Stylo à mécanisme tournant (twist), surface poli-glace, corps et partie du clip en 2 couleurs opaques et 7 couleurs transparentes, combinaison de couleurs possible, pointe en métal chromé brillant.*

## Beolino Freestyle

**903** Drehkugelschreiber, Oberfläche hochglanz poliert, Schaft in 2 gedeckten und 7 transparenten Farben, Clipenteil in edler Silber-Optik, satinierte Metallspitze.

**903** *Stylo à mécanisme tournant (twist), surface poli-glace, corps en 2 couleurs opaques et 7 couleurs transparentes, partie du clip en optique métalisé argent, pointe en métal satiné.*



901



902



903

Schaft / corps  
Cipteil / clip

9011

9012

9013

Farbdefinition siehe Umschlaginnenseite / *Tableau des couleurs voir page de couverture*



SGM PP/POM- DIN ISO 12757-2

Schreibspitze: Edelstahl / *pointe: acier inoxydable*, Kugel / *bille*: TC M 1,0 mm, schwarz oder blau schreibend / *écriture noire ou bleue*

Schreiblänge gemäß ISZ Prüfspezifikation: bis 6000 m / *longueur d'écriture selon les spécifications de contrôle de l'ISZ approx. 6000 m*



Metallspitze glänzend 907  
*pointe en métal chromé brillant 907*

55 x 33(37) mm **6** farbig / couleurs

40 x 8 mm **6** farbig / couleurs

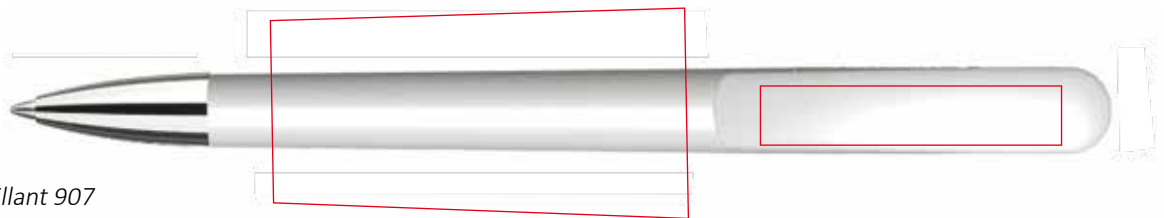

55 x 7 mm **6** farbig / couleurs

20 x 7 mm **6** farbig / couleurs

Modell Beolino Neon

Modèle Beolino Neon



burger  
swiss  
pen®

**907** Drehkugelschreiber, Oberfläche hochglanzpoliert, Schaft und Clipteil in 3 NEON-Farben, Metallspitze glänzend verchromt.

**907** *Stylo à mécanisme tournant (twist), surface poli-glace, corps et partie du clip en 3 couleurs neon, pointe en métal chromé brillant.*

Beolino *Neon*



Modell Elan

Model Elan

**ELAN**

Der Dynamische  
*Le Dynamique*

Ein typischer Vertreter einer neuen und leistungsfähigen Generation. Mit markantem Dreieck wirbt er in 12 Standardfarben für seine Brillanz, Blickfang und Schmuckstück zugleich. Die Drehmechanik schaltet weich und die Großraummine spurt zuverlässig, so wie man es von Schweizer Wertarbeit gewohnt ist. Die Spitze ist aus vollem Metall gedreht und mit Hochglanz Finish veredelt. Sein Design gewinnt die Aufmerksamkeit der anspruchsvollsten Augen. Ob in transparenter oder gedeckter Farbe - er ist stets der edle Repräsentant Ihrer Werbung.

Das verspricht Ihnen die Schweiz.  
welcome to quality.

*Un représentant typique d'une nouvelle génération éfficiente. Avec son design caractéristique en forme de triangle, il cherche à nous conquérir par sa brillance et son accroche avec 12 couleurs standards. Le mécanisme tournant et la recharge grande capacité sont d'un niveau supérieur répondant à la qualité de travail Suisse. La pointe est en métal solide décollété avec une finition chromée brillante. Son design gagne l'attention des yeux exigeants. Que ce soit en transparent ou en couleurs opaques - il est toujours le noble représentant de votre message publicitaire.*

*La Suisse vous le promet.  
welcome to quality.*

s w i s s m a d e

Modell Elan

Modèle Elan



burger  
swiss  
pen®

# Elan



Brilliant  
Elegance  
Magic

Schaft / corps  
Clipteil / clip  
Applikation / application  
Kunststoffspitze / pointe en plastique

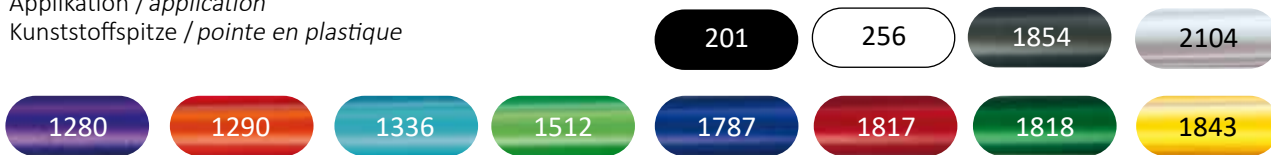

Farbdefinition siehe Umschlaginnenseite / Tableau des couleurs voir page de couverture



SGM PP/POM- DIN ISO 12757-2

Schreibspitze: Edelstahl / pointe: acier inoxydable, Kugel / bille: TC M 1,0 mm, schwarz oder blau schreibend / écriture noire ou bleue  
Schreiblänge gemäß ISZ Prüfpezifikation: bis 6000 m / longueur d'écriture selon les spécifications de contrôle de l'ISZ approx. 6000 m



Metallspitze glänzend 1005  
pointe en métal chromé brillant 1005

55 x 33(37) mm **6** farbig / couleurs

48 x 8 mm **6** farbig / couleurs

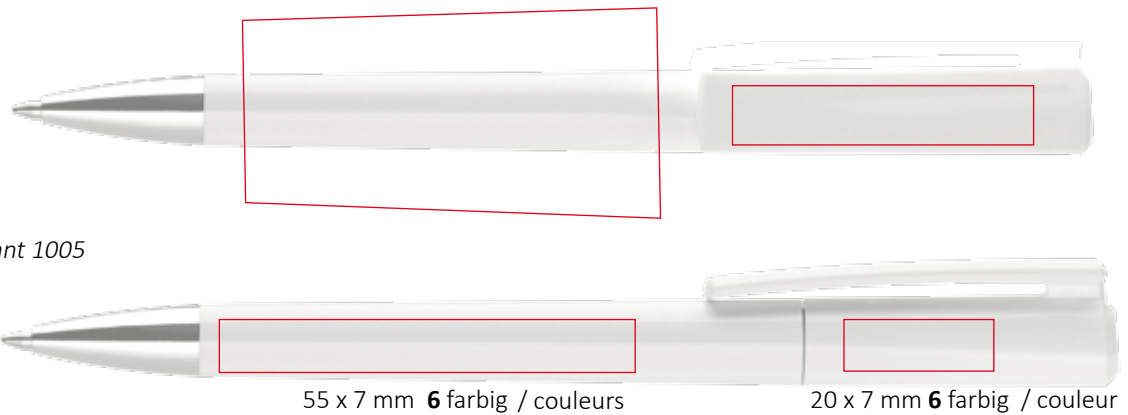

55 x 7 mm **6** farbig / couleurs

20 x 7 mm **6** farbig / couleur



**1004** Drehkugelschreiber, Schaftoberfläche hochglanzpoliert, Clipoberfläche gefrostet, 2 gedeckte und 10 transparente Farben, alle individuell kombinierbar, Kunststoffspitze.

**1004** *Stylo à mécanisme tournant (twist), surface du corps poli-glace, surface du clip givrée. 2 couleurs opaques et 10 couleurs transparentes, combinaison de couleurs possible, pointe en plastique.*

**1005** Drehkugelschreiber, Schaftoberfläche hochglanzpoliert, Clipoberfläche gefrostet, 2 gedeckte und 10 transparente Farben, alle individuell kombinierbar, Metallspitze glänzend verchromt.

**1005** *Stylo à mécanisme tournant (twist), surface du corps poli-glace, surface du clip givrée. 2 couleurs opaques et 10 couleurs transparentes, combinaison de couleurs possible, pointe en métal chromé brillant.*

## Elan Brilliant



Applikation / application 1002

Applikation / application 1003

9000

9007

Schaft / corps  
Clipteil / clip

201

256

1854

2104

1280

1290

1336

1512

1787

1817

1818

1843

Farbdefinition siehe Umschlaginnenseite / Tableau des couleurs voir page de couverture



### SGM PP/POM - DIN ISO 12757-2

Schreibspitze: Edelstahl / pointe: acier inoxydable, Kugel / bille: TC M 1,0 mm, schwarz oder blau schreibend / écriture noire ou bleue  
Schreiblänge gemäß ISZ Prüfpezifikation: 6000 m / longueur d'écriture selon les spécifications de contrôle de l'ISZ approx. 6000 m



Metallspitze matt 1002  
pointe en métal satiné 1002



Metallspitze glänzend 1003  
pointe en métal chromé brillant 1003

55 x 33(37) mm **6** farbig / couleurs

48 x 8 mm **6** farbig / couleurs



55 x 7 mm **6** farbig / couleurs

20 x 7 mm **6** farbig / couleurs

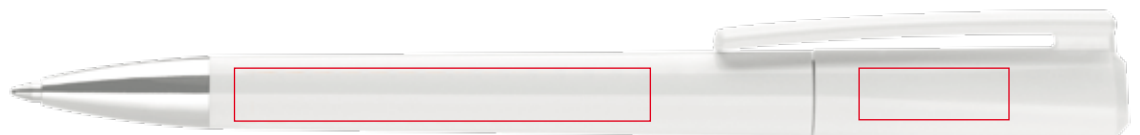



**1002** Drehkugelschreiber, Schaftoberfläche hochglanzpoliert, Clipoberfläche gefrostet, Clipteil und Schaft in 2 gedeckten und 10 transparenten Farben, alle individuell kombinierbar, Applikation in edler Silber-Optik matt, satinierte Metallspitze.

**1002** *Stylo à mécanisme tournant (twist), surface du corps poli-glace, surface du clip givrée. Partie du clip et corps en 2 couleurs opaques et 10 couleurs transparentes, combinaison de couleurs possible, application en optique métallisée argent mate et pointe en métal satiné.*

**1003** Drehkugelschreiber, Schaftoberfläche hochglanzpoliert, Clipoberfläche gefrostet, Clipteil und Schaft in 2 gedeckten und 10 transparenten Farben, alle individuell kombinierbar, Applikation in edler Silber-Optik glänzend, Metallspitze glänzend verchromt.

**1003** *Stylo à mécanisme tournant (twist), surface du corps poli-glace, surface du clip givrée. Partie du clip et corps en 2 couleurs opaques et 10 couleurs transparentes, combinaison de couleurs possible, application en optique métallisé argent brillant et pointe en métal chromé brillant.*

## Elan Elegance



1002



1003



Technische Daten  
Elan Magic

Informations techniques  
Elan Magic

Clipteil / clip

2104

Schaft / corps

Applikation / application

Kunststoffspitze / pointe en plastique

201

256

1854

2104

1280

1290

1336

1512

1787

1817

1818

1843

Farbdefinition siehe Umschlaginnenseite / Tableau des couleurs voir page de couverture



### SGM PP/POM - DIN ISO 12757-2

Schreibspitze: Edelstahl / pointe: acier inoxydable, Kugel / bille: TC M 1,0 mm, schwarz oder blau schreibend / écriture noire ou bleue  
Schreiblänge gemäß ISZ Prüfspezifikation: 6000 m / longueur d'écriture selon les spécifications de contrôle de l'ISZ approx. 6000 m

55 x 33(37) mm 6 farbig / couleurs

48 x 8 mm 6 farbig / couleurs



Metallspitze glänzend 1007  
pointe en métal chromé brillant 1007

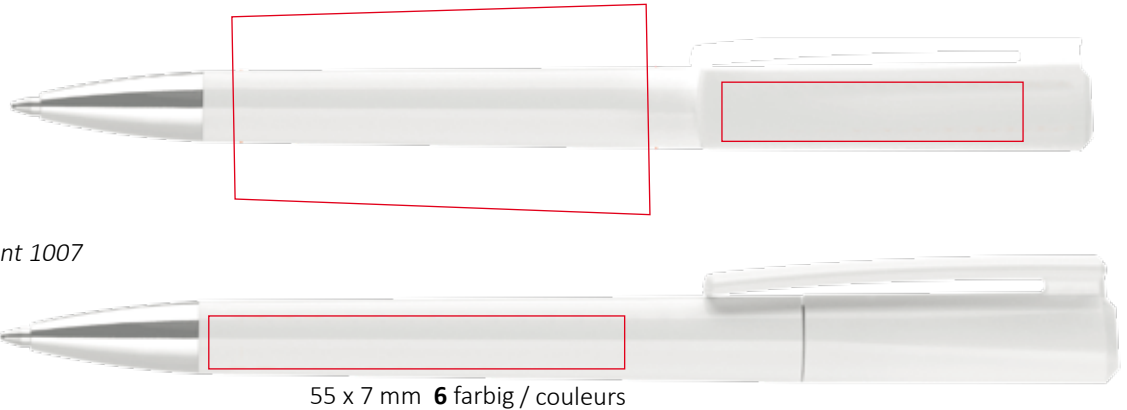



**1006** Drehkugelschreiber, Schaftoberfläche hochglanzpoliert, Clipoberfläche gefrostet, Clipteil immer transparent glasklar. Schaft, Applikation und Kunststoffspitze in 2 gedeckten und 10 transparenten Farben, alle individuell kombinierbar, Clipoberteil befüllbar, Füllung immer Kundenbeistellung.

**1006** *Stylo à mécanisme tournant (twist), surface du corps poli-glace, surface du clip givrée. Partie du clip toujours en transparent. Corps, application et pointe en plastique en 2 couleurs opaques et 10 couleurs transparentes, combinaison de couleurs possible. Possibilité d'insérer un petit objet dans la partie du clip, l'objet doit être fourni par le client.*

**1007** Drehkugelschreiber, Schaftoberfläche hochglanzpoliert, Clipoberfläche gefrostet, Clipteil immer transparent glasklar. Schaft und Applikation in 2 gedeckten und 10 transparenten Farben, alle individuell kombinierbar, Metallspitze glänzend verchromt, Clipoberteil befüllbar, Füllung immer Kundenbeistellung.

**1007** *Stylo à mécanisme tournant (twist), surface du corps poli-glace, surface du clip givrée. Partie du clip toujours en transparent. Corps et application en 2 couleurs opaques et 10 couleurs transparentes, combinaison de couleurs possible, pointe en métal chromé brillant. Possibilité d'insérer un petit objet dans la partie du clip, l'objet doit être fourni par le client.*

**ELAN** Magic



**1006**



**1007**



Modell Delta

Model Delta

Delta - ein Schreibgerät der Oberklasse.

Seine klare und ausgewogene Erscheinung macht ihn zum begehrten Designobjekt. Drücker und Spitze sind aus massivem Metall gedreht. Das mattchrom Finish harmoniert mit den seidenmatten Oberflächen. Der Clip, hochglanzpoliert, ist extrabreit und stabil: „Eine XXL-Fläche für Ihre Werbung.“ Die Großraummine mit Edelstahlspitze schreibt 6000 Meter. Wie immer das Original aus dem Hause burger swiss pen.

Welcome to quality.

*Delta – un instrument d'écriture de haut gamme.*

*Sa ligne élégante et son apparence équilibrée le fait d'un objet de design très convoité. Le capuchon et la pointe sont en métal solide décolleté. La finition satiné s'harmonise avec la surface mate ou givrée. Le Clip poli-glace est extra large et stable: "une surface XXL pour votre publicité". La recharge grande capacité avec une pointe en acier inoxydable écrit jusqu'à 6000 mètres. Comme toujours l'original de la maison burger swiss pen.*

*welcome to quality*

s w i s s m a d e

Modell Delta

Modèle Delta



burger  
swiss  
pen®

# Delta



Basic  
Classic  
Sport  
Neon  
Premium  
Freestyle  
Soft

Schaft / corps  
Clipteil / clip  
Applikation / application  
Kunststoffspitze / pointe en plastique

201

250

261

252

255

256

257

Farbdefinition siehe Umschlaginnenseite / Tableau des couleurs voir page de couverture



**SGM PP/POM - DIN ISO 12757-2**

Schreibspitze: Edelstahl / pointe: acier inoxydable, Kugel / bille: TC M 1,0 mm, schwarz oder blau schreibend / écriture noire ou bleue  
Schreiblänge gemäß ISZ Prüfpezifikation: bis 6000 m / longueur d'écriture selon les spécifications de contrôle de l'ISZ approx. 6000 m



Metallspitze matt 802  
pointe en métal satiné 802

45 x 7 mm **6** farbig / couleurs

48 x 8 mm **6** farbig / couleurs



9 mm **3** farbig / couleurs



75 x 33(37) mm **6** farbig / couleurs



20 x 7 mm **6** farbig / couleurs



**801** Druckkugelschreiber, Schaftoberfläche matt, Clipoberfläche hochglanzpoliert, 7 gedeckte Farben, alle individuell kombinierbar, satinierte Metallkappe, Kunststoffspitze.

**802** Druckkugelschreiber, Schaftoberfläche matt, Clipoberfläche hochglanzpoliert, 7 gedeckte Farben, alle individuell kombinierbar, satinierte Metallkappe und Metallspitze.

**801** Stylo rétractable, surface du corps mate, surface du clip poli-glace, 7 couleurs opaques, combinaison de couleurs possible, capuchon en métal satiné, pointe en plastique.

**802** Stylo rétractable, surface du corps mate, surface du clip poli-glace, 7 couleurs opaques, combinaison de couleurs possible, capuchon et pointe en métal satiné.

## Delta Basic



Schaft / corps  
Clipteil / clip  
Applikation / application  
Kunststoffspitze / pointe en plastique

1854

2104

1280

1285

1290

1336

1512

1787

1817

1818

1843

Farbdefinition siehe Umschlaginnenseite / Tableau des couleurs voir page de couverture



**SGM PP/POM - DIN ISO 12757-2**

Schreibspitze: Edelstahl / pointe: acier inoxydable, Kugel / bille: TC M 1,0 mm, schwarz oder blau schreibend / écriture noire ou bleue  
Schreiblänge gemäß ISZ Prüfspezifikation: bis 6000 m / longueur d'écriture selon les spécifications de contrôle de l'ISZ approx. 6000 m



Metallspitze matt 804  
pointe en métal satiné 804

45 x 7 mm **6** farbig / couleurs

48 x 8 mm **6** farbig / couleurs



9 mm **3** farbig / couleurs



75 x 33(37) mm **6** farbig / couleurs



20 x 7 mm **6** farbig / couleurs



**803** Druckkugelschreiber, Schaftoberfläche gefrostet, Clipoberfläche hochglanzpoliert, 11 transparente Farben, alle individuell kombinierbar, satinierte Metallkappe, Kunststoffspitze.

**803** *Stylo rétractable; surface du corps givrée, surface du clip poli-glace, 11 couleurs transparentes, combinaison de couleurs possible, capuchon en métal satiné, pointe en plastique.*

**804** Druckkugelschreiber, Schaftoberfläche gefrostet, Clipoberfläche hochglanzpoliert, 11 transparente Farben, alle individuell kombinierbar, satinierte Metallkappe und Metallspitze.

**804** *Stylo rétractable, surface du corps givrée, surface du clip poli-glace, 11 couleurs transparentes, combinaison de couleurs possible, capuchon et pointe en métal satiné.*

## Delta Classic



Schaft / corps

256

Clipteil / clip

256

Applikation / application

Kunststoffspitze / pointe en plastique

1280

1285

1290

1336

1512

1787

1817

1818

1843

1854

2104

Farbdefinition siehe Umschlaginnenseite / Tableau des couleurs voir page de couverture



### SGM PP/POM - DIN ISO 12757-2

Schreibspitze: Edelstahl / pointe: acier inoxydable, Kugel / bille: TC M 1,0 mm, schwarz oder blau schreibend / écriture noire ou bleue  
Schreiblänge gemäß ISZ Prüfspezifikation: bis 6000 m / longueur d'écriture selon les spécifications de contrôle de l'ISZ approx. 6000 m



Metallspitze matt 806  
pointe en métal satiné 806

45 x 7 mm **6** farbig / couleurs

48 x 8 mm **6** farbig / couleurs



9 mm **3** farbig / couleurs



75 x 33(37) mm **6** farbig / couleurs



20 x 7 mm **6** farbig / couleurs



**805** Druckkugelschreiber, Schaftoberfläche matt, Clipoberfläche hochglanzpoliert, Schaft und Clipteil in kristallweiß, Kunststoffspitze und Applikation in 11 transparenten Farben, satinierte Metallkappe.

**806** Druckkugelschreiber, Schaftoberfläche matt, Clipoberfläche hochglanzpoliert, Schaft und Clipteil in kristallweiß, Applikation in 11 transparenten Farben, satinierte Metallkappe und Metallspitze.

**805** Stylo rétractable, surface du corps mat, surface du clip poli-glace, corps et partie du clip en blanc cristal, pointe en plastique et application en 11 couleurs transparentes, capuchon en métal satiné.

**806** Stylo rétractable, surface du corps mat, surface du clip poli-glace, corps et partie du clip en blanc cristal, application en 11 couleurs transparentes, capuchon et pointe en métal satiné.

## Delta Sport



Schaft / corps  
Clipteil / clip  
Applikation / application

9011

9012

9013

Farbdefinition siehe Umschlaginnenseite / Tableau des couleurs voir page de couverture



**SGM PP/POM - DIN ISO 12757-2**

Schreibspitze: Edelstahl / *pointe: acier inoxydable* , Kugel / *bille: TC M 1,0 mm*, schwarz oder blau schreibend / *écriture noire ou bleue*  
Schreiblänge gemäß ISZ Prüfspezifikation: bis 6000 m / *longueur d'écriture selon les spécifications de contrôle de l'ISZ approx. 6000 m*



Metallspitze matt 811  
*pointe en métal satiné 811*

45 x 7 mm **6** farbig / couleurs

48 x 8 mm **6** farbig / couleurs



9 mm **3** farbig / couleurs

75 x 33(37) mm **6** farbig / couleurs

20 x 7 mm **6** farbig / couleurs

Modell Delta Neon

Modèle Delta Neon



burger  
swiss  
pen®

**811** Druckkugelschreiber, Schaft, Clipteil und Applikation in 3 NEON Farben, Kunststoffoberfläche matt, satinierte Metallkappe und Metallspitze.

**811** Stylo rétractable, corps, partie du clip et application en 3 couleurs neon, surface mate, capuchon et pointe en métal satiné.

Delta *Neon*

811



811



811



Applikation / application **807/808**

Clipteil / clip

9000

9006

201

Farbdefinition siehe Umschlaginnenseite / *Tableau des couleurs voir page de couverture*



**SGM PP/BNP - DIN ISO 12757-2**

Schreibspitze: Edelstahl / *pointe: acier inoxydable*, Kugel / *bille*: TC M 1,0 mm, schwarz oder blau schreibend / *écriture noire ou bleue*  
Schreiblänge gemäß ISZ Prüfspezifikation: bis **10.000 m** / *longueur d'écriture selon les spécifications de contrôle de l'ISZ approx. 10.000 m*



Metallspitze matt 807/808  
*pointe en métal satiné 807/808*

45 x 7 mm **6** farbig / couleurs

48 x 8 mm **6** farbig / couleurs



9 mm **3** farbig / couleurs

75 x 33(37) mm **6** farbig / couleurs  
(nur / seulement 807)

20 x 7 mm **6** farbig / couleurs





**807** Druckkugelschreiber, Schaft, Clipteil und Applikation mit Oberfläche in edler Lackierung, Oberfläche matt, satinierte Metallkappe und Metallspitze.

**808** Druckkugelschreiber, Schaft in Carbon-like look, Clipteil und Applikation in Vollfarbe schwarz, Clipoberfläche hochglanzpoliert, satinierte Metallkappe und Metallspitze.

**807** *Stylo rétractable; corps, partie du clip et application en optique laqué, surface mat, capuchon et pointe en métal satiné.*

**808** *Stylo rétractable, corps en optique carbone, partie du clip et application en noir opaque, surface du clip poli-glace, capuchon et pointe en métal satiné.*

## Delta Premium



Clipteil / clip

9000

Applikation / application **810**

9000

Schaft / corps

Applikation / application

1854

2104

1280

1285

1290

1336

1512

1787

1817

1818

1843

201

250

261

252

255

256

257

Farbdefinition siehe Umschlaginnenseite / Tableau des couleurs voir page de couverture



### SGM PP/POM - DIN ISO 12757-2

Schreibspitze: Edelstahl / *pointe: acier inoxydable*, Kugel / *bille: TC M 1,0 mm*, schwarz oder blau schreibend / *écriture noire ou bleue*  
Schreiblänge gemäß ISZ Prüfspezifikation: bis 6000 m / *longueur d'écriture selon les spécifications de contrôle de l'ISZ approx. 6000 m*



Metallspitze matt 809/810  
*pointe en métal satiné 809/810*

45 x 7 mm **6** farbig / couleurs

48 x 8 mm **6** farbig / couleurs



9 mm **3** farbig / couleurs



75 x 33(37) mm **6** farbig / couleurs

20 x 7 mm **6** farbig / couleurs



**809** Druckkugelschreiber, Schaft und Applikation in 7 gedeckten und 11 transparent, gefrosteten Farben, individuell kombinierbar, Clipteil in edler Silber-Optik matt, satinierte Metallkappe und Metallspitze.

**809** *Stylo rétractable, corps et application en 7 couleurs opaques mates et 11 couleurs transparentes givrées, combinaison de couleurs possible. Partie du clip en optique métallisé mat couleur argent, capuchon et pointe en métal satiné.*

## Delta Freestyle

**810** Druckkugelschreiber, Schaft in 7 gedeckten und 11 transparent gefrosteten Farben, individuell kombinierbar, Clipteil und Applikation in edler Silber-Optik matt, satinierte Metallkappe und Metallspitze.

**810** *Stylo rétractable, corps en 7 couleurs opaques mates et 11 couleurs transparentes givrées, combinaison de couleurs possible. Partie du clip et application en optique métallisée couleur argent mat, capuchon et pointe en métal satiné.*



Clipteil / clip

9000

Schaft / corps

Applikation / application

9011

9012

9013

1728

201

271

272

273

274

Farbdefinition siehe Umschlaginnenseite / *Tableau des couleurs voir page de couverture*

sensifloat® deluxe



**SGM PP/POM - DIN ISO 12757-2**

Schreibspitze: Edelstahl / *pointe: acier inoxydable*, Kugel / *bille*: TC M 1,2 mm, schwarz oder blau schreibend / *écriture noire ou bleue*  
Schreiblänge gemäß ISZ Prüfspezifikation: bis 5000 m / *longueur d'écriture selon les spécifications de contrôle de l'ISZ approx. 5000 m*



Metallspitze matt 813  
*pointe en métal satiné 813*



9 mm **3** farbig / couleurs

45 x 7 mm **6** farbig / couleurs



48 x 8 mm **6** farbig / couleurs



75 x 33(37) mm **6** farbig / couleurs

20 x 7 mm **6** farbig / couleurs

Modell Delta Soft

Modèle Delta Soft



burger  
swiss  
pen®

**813** Druckkugelschreiber, Schaft Softtouch-Oberfläche und Applikation in 9 gedeckten Farben, Clipteil in edler Silber-Optik matt, satinierte Metallkappe und Metallspitze. Mit sensifloat® deluxe Mine.

**813** Stylo rétractable, corps en surface soft touch et application en 9 couleurs opaques. Clip en optique métallisée couleur argent. Capuchon et pointe en métal satiné. Recharge sensifloat® deluxe incluse.

## Delta Soft

813



813



813



## Modell Alpha

## Modèle Alpha

### Alpha

Hier kommt die neue Sachlichkeit. Im Blickpunkt: Der Clip- Edelstahl pur, matt gebürstet. Seine klare und funktionale Gestaltung führt die konsequente Designlinie der burgerswisspen Schreibgeräte fort. Noch nie wurde so elegant und funktional zugleich geworben. Ein Novum sind seine breiten Seitenflächen. In dieser exponierten Position wird ihr Logo zum Blickfang- wahlweise als Lasergravur oder als abriebfester Mehrfarbendruck. Prägnanter kann man Zeichen und Signets nicht platzieren. Immer im Fokus: Ihr Slogan, Ihr Logo, Ihr Produkt, Ihre Dienstleistung. Die Schreibtechnik ist auf dem bekannt hohen Niveau Schweizer Fertigung. Sanftes Spuren und bis zu 10.000 Meter zuverlässige Schreiblänge garantiert die burger sensifloat® Metallmine. ALPHA Basic erhalten Sie in 10 kräftigen Basic Farbtönen, auf fein mattierter Oberfläche. Begreifen Sie ihren Werbekugelschreiber als zuverlässigen Botschafter. So funktioniert Kundenbindung durch ein solides und langlebiges Produkt über Jahre hinweg So funktioniert haptische Kommunikation. Die Strategie der Langlebigkeit war schon immer ein wesentlicher Teil unseres Selbstverständnisses. Ressourcen schonen durch solide und langlebige Produkte, diese Politik leben wir seit Jahrzehnten konsequent. Selbstverständlich kann man die Großraummine mit bewährter burger sensifloat® Technik auswechseln so oft man will.

ALPHA ist Werbung die wirkt!

### Alpha

*Voici la nouvelle objectivité. Au premier plan: le clip – de l'acier inoxydable pur brossé mat. Sa géométrie claire et fonctionnelle reconduit la cohérente et esthétique ligne des instruments d'écriture burger swiss pen. Jamais la publicité n'avait été à la fois aussi élégante et fonctionnelle. Ses larges surfaces latérales sont une nouveauté. Sur cette position exposée, votre logo, qu'il soit gravé au laser ou imprimé multicolore résistant au frottement, saura accrocher les regards. Impossible de placer des marques et signets de manière plus frappante: Au point de mire permanent: Votre slogan, votre logo, votre produit, votre prestation de service. La technique d'écriture se situe au niveau élevé et connu propre à la fabrication suisse. Un tracé doux et 10.000 mètres d'écriture, c'est ce que garantit la recharge en métal burger sensifloat®. ALPHA Basic vous est proposé en 10 couleurs opaques sur une surface mate érodée. Considérez votre stylo à bille publicitaire comme un ambassadeur fiable. Ainsi fonctionne la fidélisation client pendant des années: Grâce à un produit robuste et conçu pour durer. Ainsi fonctionne la communication haptique. La stratégie de la longévité est depuis toujours une composante essentielle de notre façon d'être – ménager les ressources au moyen de produits robustes et durables, telle est cette politique que nous vivons en toute cohérence depuis des décennies. Et il va de soi que l'on peut remplacer autant de fois que l'on veut la recharge grande capacité de la technique éprouvée burger sensifloat®.*

*ALPHA est une publicité efficace!*

s w i s s m a d e

Modell Alpha

Modèle Alpha



burger  
swiss  
pen®

# Alpha



Basic

Clipteil / clip  
Schaft / corps  
Applikation / application



Farbdefinition siehe Umschlaginnenseite / Tableau des couleurs voir page de couverture



**SGM PP/BNP - DIN ISO 12757-2**

Schreibspitze: Edelstahl / *pointe: acier inoxydable* , Kugel / *bille: TC M 1,0 mm*, schwarz oder blau schreibend / *écriture noire ou bleue*  
Schreiblänge gemäß ISZ Prüfspezifikation: bis 10.000 m / *longueur d'écriture selon les spécifications de contrôle de l'ISZ approx. 10.000 m*



Metallspitze matt 1201  
*pointe en métal satiné 1201*



9 mm **3** farbig / couleurs

45 x 7 mm **6** farbig / couleurs



37 x 6 mm **6** farbig / couleurs  
oder Lasergravur/ou gravure en laser

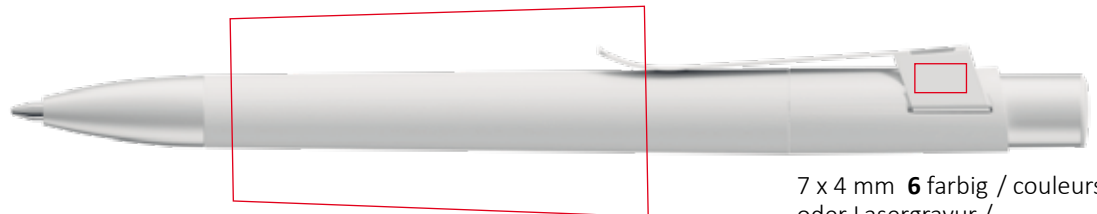

75 x 33(37) mm **6** farbig / couleurs

7 x 4 mm **6** farbig / couleurs  
oder Lasergravur /  
ou gravure laser

Modell Alpha

Modèle Alpha



burger  
swiss  
pen®

**1201** Druckkugelschreiber; Schaft,Oberteil und Applikation in 10 gedeckten Farben, individuell kombinierbar, Clip aus Edelstahl matt, satinierte Metallkappe und Metallspitze.

**1201** Stylo rétractable, corps et application en 10 couleurs opaques mates, combinaison de couleurs possible, clip en acier inoxydable mat, capuchon et pointe en métal satiné..

## Alpha Basic

1201



1201



1201



## Modell Prisma

## Model Prisma

Prisma - im Focus der Werbung

Elegant in der Linienführung und hochwertig verarbeitet - Prisma zählt zur Oberklasse der Werbekugelschreiber. Der Werbeaufdruck steht gestochen scharf auf dem polierten Clipcover- alternativ - für immer geschützt unter dem glasklaren Clipcover.

9 zeitgemässe Standard Farbtöne in matt erodiert und 9 soft touch Oberflächen lassen keine Wünsche offen.

Die burger swiss pen sensifloat® Mine spurt in der gewohnten Schweizer Präzision zuverlässig und kilometerweit.

*Prisma – au cœur de la pub.*

*Lignes élégantes et façon soignée – Prisma réside dans le haut de gamme des stylos à bille publicitaires. Extrêmement nette, la mention publicitaire est imprimée sur le clipcover poli ou – à titre d’alternative – protégée pour toujours sous le clipcover transparent.*

*9 teintes standards actuelles érodées mates ou 9 surfaces soft touch ne laissent rien à désirer.*

*Avec sa précision suisse habituelle, la mine burgerswisspen sensifloat® trace fiablement des kilomètres de traits.*



s w i s s m a d e

Clipcover

Modell Prisma

Modèle Prisma



burger  
swiss  
pen®

# Prisma

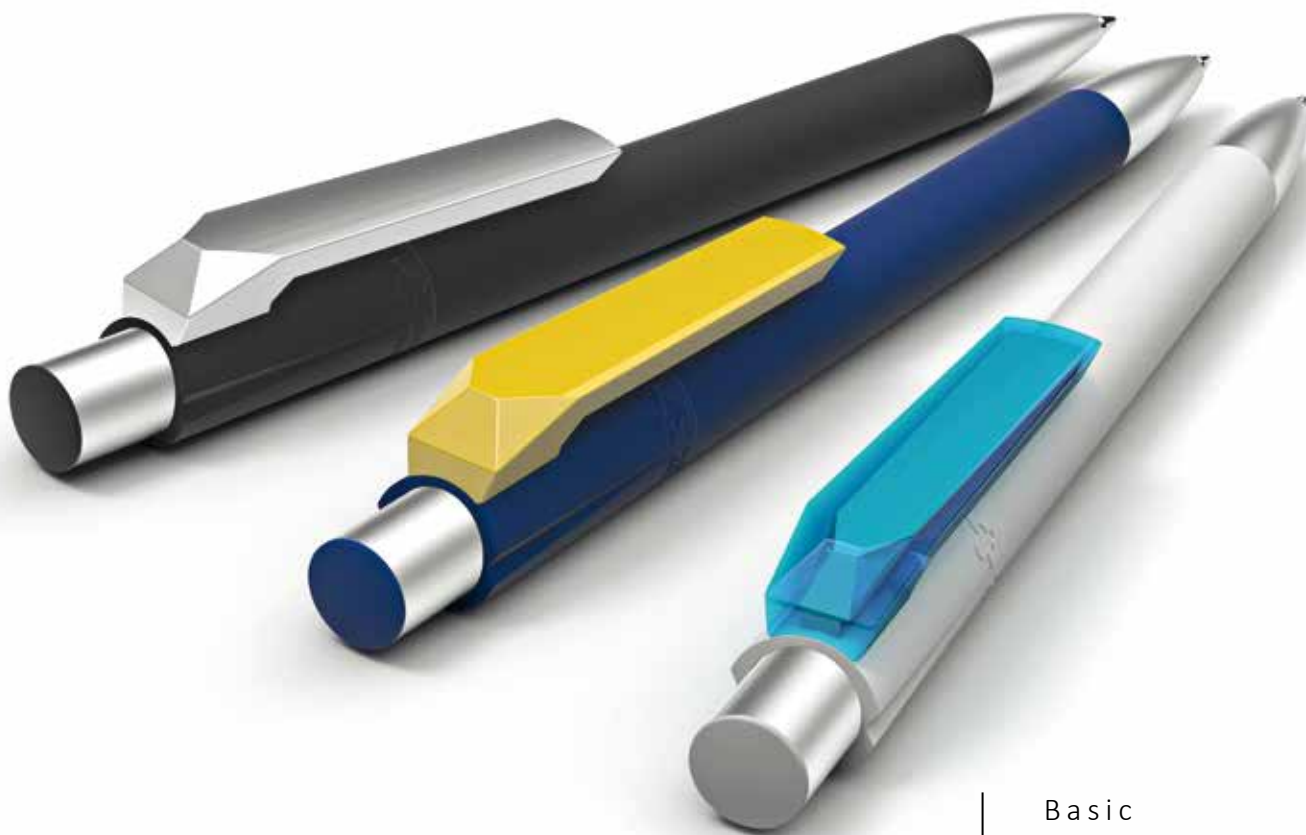

Basic  
Basic Crystal  
Soft Basic  
Soft Crystal  
Soft Premium

alle Teile / toutes les pièces



1104 + 1105: zusätzliche Farben Clipcover, Applikation und Kunststoffspitze / 1104 + 1105: clipcover, application et pointe plastique



Clipcover 1106 + 1107 / clipcover 1106 + 1107

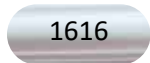

**SGM PP/POM - DIN ISO 12757-2**

Schreibspitze: Edelstahl / *pointe: acier inoxydable*, Kugel / *bille*: TC M 1,0 mm, schwarz oder blau schreibend / *écriture noire ou bleue*  
Schreiblänge gemäß ISZ Prüfspezifikation: bis 6000 m / *longueur d'écriture selon les spécifications de contrôle de l'ISZ approx. 6000 m*



Metallspitze matt 1105 / 1107  
*pointe en métal satiné*

45 x 7 mm **6** farbig / couleurs

**Basic:** 43 x 8 mm **6** farbig / couleurs

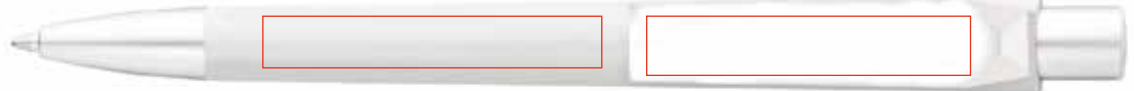

**Basic Crystal:** 40 x 4 mm **6** farbig / couleurs



9 mm **3** farbig / couleurs

75 x 33(37) mm **6** farbig / couleurs





**1104** Druckkugelschreiber, Schaft und Clipteil in 9 gedeckten Farben. Clipcover, Applikation und Kunststoffspitze in 9 gedeckten und 8 transparenten Farben, alle individuell kombinierbar.

**1105** Druckkugelschreiber, Schaft und Clipteil in 9 gedeckten Farben. Clipcover und Applikation in 9 gedeckten und 8 transparenten Farben, alle individuell kombinierbar. Satinierte Metallkappe und Metallspitze.

**1106** Druckkugelschreiber, Schaft und Clipteil in 9 gedeckten Farben. Applikation und Kunststoffspitze in 9 gedeckten und 8 transparenten Farben. Clipcover immer in transparent glasklar.

**1107** Druckkugelschreiber, Schaft und Clipteil in 9 gedeckten Farben. Applikation in 9 gedeckten und 8 transparenten Farben. Clipcover immer in transparent glasklar. Satinierte Metallkappe und Metallspitze.

**1104** *Stylo rétractable, corps et clip en 9 couleurs opaques. Clipcover, application et pointe en plastique en 9 couleurs opaques et 8 couleurs transparentes. Combinaison de couleurs possible. Capuchon en métal satiné.*

**1105** *Stylo rétractable, corps et clip en 9 couleurs opaques. Clipcover et application en plastique en 9 couleurs opaques et 8 couleurs transparentes. Combinaison de couleurs possible. Capuchon et pointe en métal satiné.*

**1106** *Stylo rétractable, corps et clip en 9 couleurs opaques. Application en 9 couleurs opaques et 8 couleurs transparentes. Clipcover en transparente cristal clair. Capuchon et pointe en métal satiné.*

**1107** *Stylo rétractable, corps et clip en 9 couleurs opaques. Application en 9 couleurs opaques et 8 couleurs transparentes. Clipcover en transparente cristal clair. Capuchon et pointe en métal satiné.*

## Prisma Basic

## Prisma Basic Crystal



1104 + 1106

1105



1107

**Prisma Basic Crystal:**  
Vor Abrieb geschützter Druck unter dem Clipcover.  
Le clipcover protège l'impression de l'abrasion.

alle Teile / toutes les pièces



Zusätzliche Farben Clipcover 1101 und Applikation 1101 + 1102 + 1103 / clipcover 1101 et application 1101 + 1102 + 1103



Clipcover 1102 / clipcover 1102

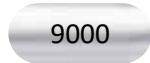

Clipcover 1103 / clipcover 1103



**SGM PP/POM - DIN ISO 12757-2**

Schreibspitze: Edelstahl / pointe: acier inoxydable , Kugel / bille: TC M 1,0 mm, schwarz oder blau schreibend / écriture noire ou bleue  
Schreiblänge gemäß ISZ Prüfspezifikation: bis 6000 m / longueur d'écriture selon les spécifications de contrôle de l'ISZ approx. 6000 m



Metallspitze matt 1101/1102/1103  
pointe en métal satiné 1101/1102/1103



9 mm **3** farbig / couleurs

45 x 7 mm **6** farbig / couleurs



**Soft Basic + Soft Premium:** 43 x 8 mm **6** farbig / couleurs

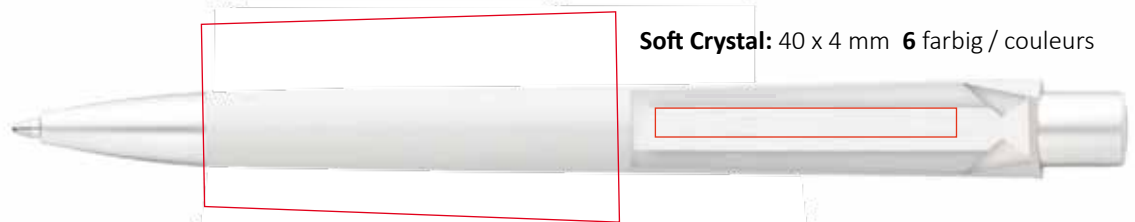

**Soft Crystal:** 40 x 4 mm **6** farbig / couleurs

75 x 33(37) mm **6** farbig / couleurs



**1101** Druckkugelschreiber, Softtouch-Oberfläche in 9 gedeckten Farben, Clipcover und Applikation in 9 gedeckten und 8 transparenten Farben. Satinierte Metallkappe und Metallspitze.

**1102** Druckkugelschreiber, Softtouch-Oberfläche in 9 gedeckten Farben, Applikation in 9 gedeckten und 8 transparenten Farben, Clipcover in edler Silberoptik. Satinierte Metallkappe und Metallspitze.

**1103** Druckkugelschreiber, Softtouch-Oberfläche in 9 gedeckten Farben, Applikation in 9 gedeckten und 8 transparenten Farben, Clipcover immer in transparent glasklar. Satinierte Metallkappe und Metallspitze.

**1101** Stylo rétractable, surface softtouch en 9 couleurs opaques, clipcover et application en 9 couleurs opaques et 8 couleurs transparentes. Capuchon et pointe en métal satiné.

**1102** Stylo rétractable, surface softtouch en 9 couleurs opaques, application en 9 couleurs opaques et 8 couleurs transparentes. Clipcover en optique métallisé couleur argent. Capuchon et pointe en métal satiné.

**1103** Stylo retractable, surface softtouch en 9 couleurs opaques, application en 9 couleurs opaques et 8 couleurs transparentes. Clipcover toujours en transparent clair. Capuchon et pointe en métal satiné.

## Prisma Soft

## Prisma Soft Premium

## Prisma Soft Crystal



**Prisma Soft Crystal:**  
Vor Abrieb geschützter  
Druck unter dem Clipcover.  
Le clipcover protège  
l'impression de l'abrasion.

Solo

Klassisch, schlank und ausgewogen – so präsentiert sich Solo der elegante Druckkugelschreiber aus dem Hause burger swiss pen.

Jeden Tag und jede Stunde wird Solo das Auge erfreuen und seine Benutzer zufrieden stellen. Solo hat das gewisse Etwas – Design das für Nachhaltigkeit sorgt.

Damit Ihre Botschaft immer gut ankommt, bietet der markante Clip optimalen Raum für Ihren Werbe-Aufdruck.

In der Ausführung Solo Identity stehen 33 Druckerfarben zur Auswahl.

Die Großraummine mit der bewährten burger sensifloat<sup>®</sup> Technologie sorgt stets für höchste Schreibqualität. Selbstverständlich kann man die Mine auswechseln – somit bleibt ihre Werbung lange erhalten. Solo knüpft nahtlos an die klare Design-Linie der begehrten burger swiss pen Schreibgeräte an.

Solo – Werbung die wirkt!

Solo

*Classique, fin et équilibré: tel est Solo, l'élégant stylo à bille rétractable de la maison burger swiss pen.*

*Solo ravira les yeux jour après jour, heure après heure, et satisfera ses utilisateurs. C'est grâce à son design garantissant sa durabilité que Solo fait toute la différence.*

*Pour que votre message soit toujours présent, le clip met le stylo en valeur en offrant un espace optimal pour accueillir votre message publicitaire.*

*Le poussoir de la version Solo Identity est disponible en 33 couleurs.*

*La recharge grande capacité dotée de la technologie éprouvée burger sensifloat<sup>®</sup> garantit en permanence une haute qualité d'écriture. Bien entendu, il est possible de changer la recharge. Votre publicité sera ainsi transporté plus longtemps.*

*Solo s'inscrit parfaitement dans la continuité de la ligne des instruments d'écriture au design épuré burger swiss pen tant convoités.*

*Solo – la publicité de grande impact !*

Modell Solo

Modèle Solo



burger  
swiss  
pen®

Solo



Identity  
Elegance

Technische Daten  
Solo Identity

Informations techniques  
Solo Identity

Drücker /poussoir



Schaft /corps

Clip /clip

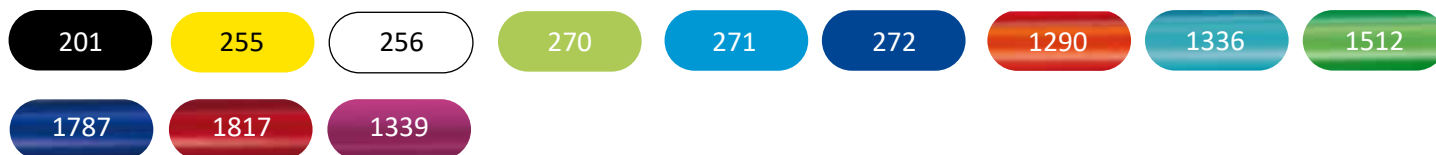

**SGM PP/POM - DIN ISO 12757-2**

Schreibspitze: Edelstahl / *pointe: acier inoxydable*, Kugel / *bille*: TC M 1,0 mm, schwarz oder blau schreibend / *écriture noire ou bleue*  
Schreiblänge gemäß ISZ Prüfspezifikation: bis 6000 m / *longueur d'écriture selon les spécifications de contrôle de l'ISZ approx. 6000 m*

45 x 5 mm **6** farbig / couleurs

38 x 7 mm **6** farbig / couleurs



Metallspitze matt 3001  
*pointe en métal satiné 3001*

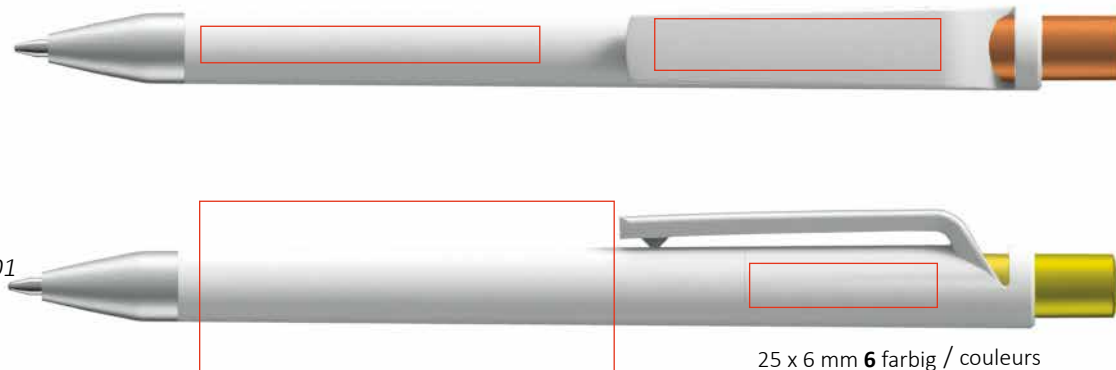

55 x 23 mm **6** farbig / couleurs

25 x 6 mm **6** farbig / couleurs

Modell Solo Identity

Modèle Solo Identity



burger  
swiss  
pen®

**3001** Druckkugelschreiber, Schaft und Clip in 6 gedeckten und 6 transparenten Farben. Schaftoberfläche gefrostet, Clipoberfläche hochglanzpoliert. Drücker in 33 Farben, satinierte Metallspitze.

**3001** Stylo rétractable, surface du corps givrée, surface du clip poli-glace, corps et clip disponibles en 6 couleurs opaques et 6 couleurs transparentes. Poussoir en 33 couleurs, pointe en métal satiné.

## Solo Identity

3001



3001



3001



Technische Daten  
Solo Elegance

Informations techniques  
Solo Identity

Drücker /poussoir

9000

Schaft / corps

Clip / clip

201

255

256

270

271

272

1290

1336

1512

1787

1817

1339



**SGM PP/POM - DIN ISO 12757-2**

Schreibspitze: Edelstahl / *pointe: acier inoxydable*, Kugel / *bille: TC M 1,0 mm*, schwarz oder blau schreibend / *écriture noire ou bleue*  
Schreiblänge gemäß ISZ Prüfspezifikation: bis 6000 m / *longueur d'écriture selon les spécifications de contrôle de l'ISZ approx. 6000 m*

45 x 5 mm **6** farbig / couleurs

38 x 7 mm **6** farbig / couleurs



Metallspitze matt 3002  
*pointe en métal satiné 3002*

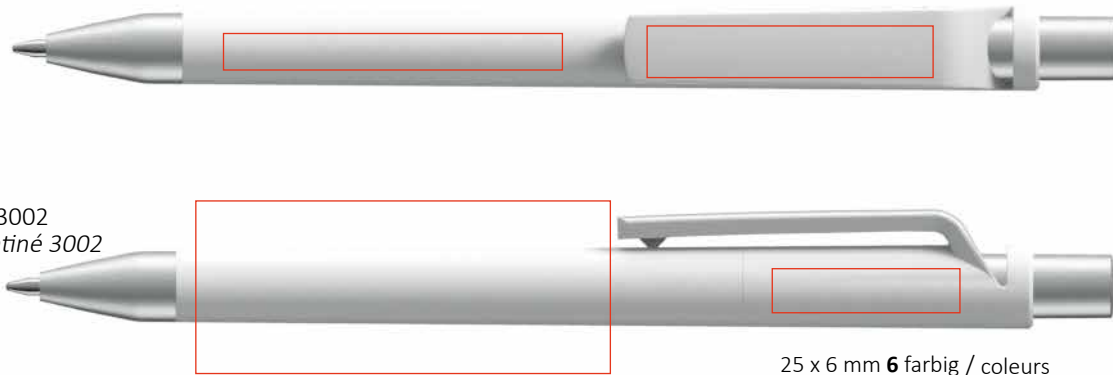

25 x 6 mm **6** farbig / couleurs

55 x 23 mm **6** farbig / couleurs

Modell Solo Elegance

Modèle Solo Elegance



burger  
swiss  
pen®

**3002** Druckkugelschreiber, Schaft und Clip in 6 gedeckten und 6 transparenten Farben. Schaftoberfläche gefrostet, Clipoberfläche hochglanzpoliert. Drücker in Silber-Optik, satinierte Metallspitze.

**3002** Stylo rétractable, surface du corps givrée, surface du clip poli-glace, corps et clip disponibles en 6 couleurs opaques et 6 couleurs transparentes. Poussoir en optique métallisée couleur argent, pointe en métal satiné.

## Solo Elegance



UV-Digitaldruck

L'impression numérique  
(digitale)

maximale Druckfläche  
Zone d'impression maximale



9 mm



9 mm

Cinema

52 x 12,5 mm

Beo

54 x 11,5 mm

Elan

52 x 12 mm

Beolino

56 x 12 mm

Delta

53 x 12 mm

Prisma

48,6 x 10,8 mm

Solo

40 x 10 mm



Die Clipse ausgewählter Modelle können wir auch im Digitaldruck veredeln. Der Clipdruck digital zeichnet sich aus durch:

- Bedruckung bis zum Cliprand
- Farbverläufe möglich
- Auch für fotorealistische Drucke
- Kleine Auflagen ab 100 Stk. möglich
- Wirtschaftlicher Druck mehrfarbiger Logos
- Werbedruck mit Halbtonbildern möglich
- Personalisierte Pens statt Visitenkarten
- Verkürzte Lieferzeiten für kleine Stückzahlen
- Höchste Qualität

Bitte beachten Sie bei der Erstellung Ihrer Druckdaten folgende Punkte:

- Druckauflösung:  
1200 dpi bei Bildern/Fotos
- Logo und/oder Texte als Vektordaten
- Dateiformate: ai, eps, psd, jpg, tiff (PDF-Datei als Ansichtsdarstellung zur Kontrolle willkommen).

Das Druckergebnis von Bildern/Fotos ist von der Professionalität der Bildvorlagen/Fotografie abhängig.

#### Reliefdruck

Sehen und fühlen, erhaben und aussergewöhnlich. Mehrere Schichten und Lacke werden übereinander gedruckt, so daß die Werbebotschaft mit dieser Veredelungstechnik spürbar wird

*Nous pouvons faire l'impression numérique sur des clips choisis de nos produits.*

*L'impression numérique a les avantages suivants:*

- *Impression sur la totalité du clip*
- *Possibilité de couleurs dégradées*
- *Impression en quadrichromie*
- *Petite série de 100 pièces possible*
- *Moins de frais avec les logos de plusieurs couleurs*
- *Impression image en demi-teinte possible*
- *Stylos carte de visite*
- *Court délai de livraison pour petites quantités*
- *Qualité supérieure*

*Afin de pouvoir imprimer correctement, nous avons besoin de:*

- *Résolution minimale de 1200 dpi pour les photographies et illustrations.*
- *Fichiers vectoriels pour les logos et textes*
- *Format de données en: ai, .eps, .psd, .jpg, .tiff, (PDF-Format en tant que fichier de vue pour le contrôle est bienvenu).*

*Le résultat de l'impression dépend de la professionnalité des photos et illustrations envoyées.*

#### *Impression en relief*

*Voir et ressentir, en relief et de manière unique.*

*Plusieurs couches ainsi que du vernis sont imprimés les uns sur les autres pour que le message publicitaire puisse être perceptible grâce à cette technique de finition.*

## UV-Digital

Verpackung

Emballage



Kartonstecketui in weiß lackiert für ein Schreibgerät/  
étui de carton blanc verni

Recycling Kartonetui mit Fenster in weiß für ein Schreibgerät/  
boite en carton recyclé

Großraum Minen mit  
burger sensifloat® Technologie

Recharge grande capacité avec la  
technologie burger sensifloat®



burger  
swiss  
pen®

Einen entscheidenden Beitrag zur Langlebigkeit unserer Produkte leistet die Kugelschreibermine. Deshalb warten unsere Schreibgeräte mit einem Schreibsystem in höchster Qualität auf:

**Bleifreie Großraumminen mit der bewährten burger sensifloat® Technologie.**

Aufgrund des Zusammenspiels der Edeltstahlspitze mit der Wolframcarbitkugel und des Einsatzes dokumentenechter Paste, erleben Sie ein noch weicherer und geschmeidigeres Schreiberlebnis. Ihre hohe Schreibleistung (Kunststoffmine bis 6.000 m, Metallmine bis 10.000 m) bürgt dafür, dass unsere personalisierten Schreibgeräte den guten Namen unserer Kunden über lange Zeit in die ganze Welt weitertragen!

*La recharge du stylo à bille est un atout fondamental pour la longévité de nos produits. Par conséquent nos stylos à bille sont adaptés d'un système d'écriture de haute qualité:*

**Recharge grande capacité sans plomb avec la technologie éprouvée burger sensifloat®.**

*Grâce aux effets combinés entre la pointe acier inoxydable, la bille en carbure de tungstène et une encre de première qualité (encre inlédèbile), vous allez vivre une écriture fluide, sans accrochage assurant un contrôle total et long. Les recharges plastique jusqu'à 6.000 m et les recharges en métal jusqu'à 10.000 m garantissent une très longue durée aux stylos personnalisés dans le monde entier!*

burger sensifloat®  
burger sensifloat®deluxe



**bis 10.000 m** Schreiblänge / **approx. 10.000 m** longueur d'écriture



**bis 6.000 m** Schreiblänge / **approx. 6.000 m** longueur d'écriture

sensifloat® deluxe



**bis 5.000 m** Schreiblänge / **approx. 5.000 m** longueur d'écriture



**bis 650 m** Schreiblänge / **approx. 650 m** longueur d'écriture

Optional kann bei allen Modellen anstatt der Kunststoffmine die Metallmine bis 10.000 m Schreiblänge, die deluxe-Mine bis 5.000 m Schreiblänge oder die Gelmine bis 650 m Schreiblänge ausgewählt werden (s. Mehrkosten).

*Optionnellement il est possible de changer la recharge plastique sur tous les modèles soit par une recharge en métal jusqu'à 10.000 m, soit par la recharge deluxe jusqu'à 5.000 m ou bien par la recharge en gel jusqu'à 650 m (avec supplément):*

Notizen

*Notice*

## Allgemeine Geschäftsbedingungen

## *Conditions générales de vente*



burger  
swiss  
pen®

### Allgemeine Geschäftsbedingungen

Für alle Geschäftsvorgänge mit unseren Kunden gelten ausschließlich unsere Allgemeinen Geschäftsbedingungen, welche Sie, in jeweils aktueller Fassung, unter [www.burgerswisspen.com](http://www.burgerswisspen.com) einsehen können.

Ergänzende oder abweichende Vereinbarungen bedürfen unserer ausdrücklichen Zustimmung und sind nur in Schriftform möglich.

### *Conditions générales de vente*

*Toutes les relations commerciales avec nos clients sont soumises aux conditions générales de vente, dont la version mise à jour actuelle peut être consultée sur [www.burgerswisspen.com](http://www.burgerswisspen.com).*

*Des clauses ou des conditions complémentaires ou dérogatoires nécessitent notre autorisation et la forme écrite.*

Copyright© 2020, burger pen AG CH- St. Antoni

Gültig bis 31.12.2022  
Stand: 12/2020

Realisierung: burger pen AG D- Schönwald im Schwarzwald

Alle abgebildeten Produktfotos und Logos sind eingetragene Warenzeichen und Eigentum der jeweiligen Rechtsinhaber.

## Druckvorlagen Werbeanbringungskosten

### Reprofähige Vorlagen

#### Filme

Bitte beachten Sie die drei Druckverfahren:

**Siebdruck**- wir benötigen seitenrichtigen Film.  
Mindestlinienstärke 0,15 mm

**Tampondruck**- wir benötigen seitenverkehrten Film.  
Mindestlinienstärke 0,15 mm

**Digitaldruck**- nähere Informationen auf Seite 73.

Filme sollten aufgrund der Montage nicht zu knapp beschnitten sein. Reproduktionsfähige Vorlage, d.h. gute Reinzeichnung, gut gedruckter Briefbogen o.ä. - bitte nicht zu klein- können auch zur Filmerstellung verwendet werden.

Faxe und Fotokopien eignen sich nicht als Vorlage.

**Die Filme werden 2 Jahre in unserem Hause archiviert.**

#### Druckfarben

Wir benötigen die Angabe der gewünschten Druckfarbe nach Pantone oder HKS.

#### Dateien

Wir benötigen editierbare Vektorgrafiken als EPS, PDF, CDR oder AI. Texte müssen in Kurven oder Zeichenwege umgewandelt werden. Eingebundene Pixelgrafiken benötigen wir in einer Auflösung von mindestens 1.200 dpi.

### Allgemeine Werbeanbringungskosten pro Farbe und Druckposition

#### Sieb- und Tampondruck

Einrichtungskosten pro Farbe

inkl. Sieb oder Klischee

Film pro Farbe

Ausfallmuster

pro Farbe / pro Position

#### Lasergravur

Vorkosten und Programmierkosten

#### Doppeldruck

Aus technischen Gründen kann es erforderlich sein, entweder farblich zu unterlegen oder doppelt zu bedrucken. In diesen Fällen werden wir die Druckkosten einmal zusätzlich berechnen.

## Documents d'impression Frais d'impression

### Maquettes reproductibles

#### Films

Observez s'il vous plaît, les 3 procédés d'impression:

**Sérigraphie** – le film doit être livré en version à l'endroit, minimum d'épaisseur de la ligne 0,15 mm.

**Tampongraphie** – le film doit être livré en version inversé, minimum d'épaisseur de la ligne 0,15 mm.

**Impression digitale**- information spéciale voir page 73.

Pour le montage il faut que les films ne soient pas trop petits. Les maquettes reproductibles, de bon schémas, des enveloppes bien imprimées peuvent aussi servir pour la fabrication des films, pour cela il nous faut une qualité excellente.

Les télécopies ou photocopies ne sont pas acceptées.

**Les films sont archivés pendant 2 ans chez nous.**

#### Couleurs d'impression

Nous avons besoin pour vos couleurs d'impression choisies les références en Pantone ou HKS.

#### Fichiers

Nous avons besoin des graphiques vectoriels modifiable en EPS,PDF,CDR ou AI. Tous les textes doivent être convertis en courbe ou signe. Nous avons besoin pour les graphiques en mode point intégrés une résolution minimum de 1.200 dpi.

### Frais d'impression par couleur et position d'impression

#### Sérigraphie et tampongraphie

Frais de manutention par couleur,

écran ou cliché inclus:

Film par couleur:

B.A.T objet

par couleur/par position

#### Gravure laser

Coûts initiaux et coûts de programmation

#### Imprimer 2 fois

Pour des raisons techniques il peut être nécessaire, soit d'abord de couvrir en blanc soit d'imprimer 2 fois. Dans les deux cas les frais d'impression seront facturés une fois de plus.

### Datenversand

Per CD oder per E-Mail.

Falls Sie uns Ihre Daten per Mail zusenden, ist es evtl. sinnvoll, das Datenvolumen zu komprimieren.

Bitte WIN-Zip-Komprimierung verwenden.

### Envoi de données

Par CD ou par courrier électronique.

En cas d'envoi par courrier électronique, il peut-être nécessaire de compresser le volume des données.

Veillez utiliser une compression Win-Zip.



burger  
**swiss**  
pen®

La marque du vrai produit suisse



Das Zeichen für echte Schweizer Produkte



w e l c o m e   t o   q u a l i t y